

EPOQUE
by
EGON FURSTENBERG

Home Philosophy

Seducenti e raffinate proposte di arredo high profile che da sempre caratterizzano il mood della Griffe.
Una collezione all'insegna dell'eleganza, della bellezza e della qualità che definisce la ricchezza del più piccolo dettaglio: dal taglio dei rivestimenti alla cucitura; dalla produzione dei materiali all'assemblaggio finale, caparbiamente domati dalle mani e dal genio creativo dell'uomo.
Impegno nella ricerca del lusso, costantemente rivolto all'innovazione nell'esecuzione e nella lavorazione del prodotto, sempre contraddistinto dal Made in Italy, sinonimo di qualità, buon gusto e tradizione.
Modelli incantevoli, frutto di un'attenta indagine estetica e progettuale: preziosi nei materiali, sedicenti nella loro artigianalità, esclusivi nell'interpretazione delle nuove tendenze.
La bellezza nasce dal desiderio di realizzare qualcosa che duri per sempre, attingendo dal passato per creare il futuro. Un profondo senso estetico dettato dalle forme, dai tessuti, dalle lavorazioni e dalla pura funzionalità del prodotto, che ci permette di immaginare e forse di sognare...ancora.

Tempting and elegant furniture proposals high profile that has always characterized the mood of Designer.
A collection of elegance, beauty and quality that defines the richness of the smallest detail, from the cutting of coverings to stitching, from material production to final assembly, stubbornly tamed by the hands and human creative genius .
Commitment in the research of luxury, constantly focused on innovation in the execution and processing of the product, always marked by the Made in Italy, synonymous of quality, good taste and tradition
Beautiful models, the result of careful investigation aesthetic and design: precious materials, exclusive interpretation of trends.
The beauty comes from the desire to create something that will last forever, extrapolating from the past to create the future.
A deep sense of aesthetics dictated by the forms, textiles, and from working from pure functionality of the product, which allows us to imagine and perhaps to dream ... more.

Обольстительное и изысканное предложение мебели высокого класса - постоянные характеристики марки EPOQUE.
Коллекцию отличает элегантность, красота и качество, находящие воплощение в любой, даже самой маленькой детали: от кроя ткани до пошива, от производства материалов до финальной сборки, осуществляемой заботливыми руками и креативным гением человека.
Непрерывное стремление к роскоши, всегда обращенное к инновациям в исполнении и обработке изделия, является отличительной чертой Made in Italy, ставшей синонимом качества, хорошего вкуса и традиции.
Чарующие модели – плод усердного поиска в области эстетики и дизайна: ценные материалы, захватывающие своей самобытностью и эксклюзивностью в интерпретации новых моделей.
Красота рождается из желания творить нечто вечное, обращается к прошлому для созидания будущего.
Глубинное эстетическое чувство, продиктованное формой, материалом, обработкой, простой функциональностью изделия, позволяет нам воображать и мечтать... снова и снова.

Un' Azienda di Classe ... "Verde"



QUARTET: UN'AZIENDA DI CLASSE... "VERDE"

E' con orgoglio che ci presentiamo come azienda "Verde" che produce energia da almeno una fonte rinnovabile, sempre attenti al rispetto dell'ambiente e ad essere più competitivi sul mercato grazie anche al risparmio energetico. I nostri impianti fotovoltaici evitano di "bruciare" ogni anno 84 Barili di petrolio (13.350 Litri) e di immettere nell'atmosfera ben 87.000 Kg di CO2/anno.

L'impianto fotovoltaico su tetto totalmente integrato, questo è l'ambizioso progetto che Quartet, azienda leader nel settore dell'arredo, ha portato recentemente a termine nella sua sede di Altamura (BA). Un progetto che conferma e rafforza la sensibilità dell'azienda per le tematiche della sostenibilità ambientale, ultimo passo di un percorso "Verde".

QUARTET: A CLASS COMPANY ... "GREEN"

And with great pride that we present ourselves as a company "Green" that produces energy from at least a renewable source, always attentive to the environment and to be more competitive in the market thanks to the energy savings. Our photovoltaic avoid "burn" each year, 84 barrels of oil (13,350 liters) and enter the atmosphere 87,000 kg of CO2 per year. The photovoltaic roof fully integrated, this is an ambitious project that Quartet, a leader in the furniture industry, has recently completed at its headquarters in Altamura (BA). A project that confirms and reinforces the company's sensitivity to issues of environmental sustainability, the last step of a way "Green".

QUARTET: ФАБРИКА "ЗЕЛЕНОГО" КЛАССА.

Мы гордимся тем, что являемся "зеленой" фабрикой, производящей электроэнергию из возобновляемого источника и со вниманием относящейся к состоянию окружающей среды. Экономия электроэнергии становится еще одним фактором, позволяющим нам быть более конкурентоспособными на рынке.

Наши фотогальванические установки позволяют ежегодно экономить 84 барреля нефти (13.350 литров) и не выбрасывать в атмосферу более 87.000 кг углекислого газа.

Установка на крыше фабрики интегрированной фотогальванической системы представляет собой амбициозный проект компании Quartet, фабрики-лидера в области производства мебели, располагающейся в г. Альтамура региона Бари (Италия). Данный проект подчеркивает трепетное отношение фабрики к проблеме состояния окружающей среды и является последним шагом на пути к "зеленым" технологиям.



Index

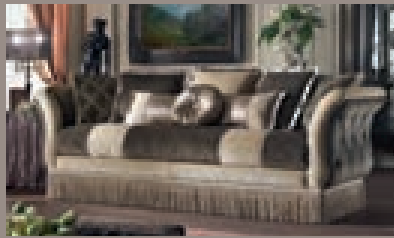

Taide pag. 8-11



Enos pag. 12-15



Noor pag. 16-19



Philip pag. 20-23

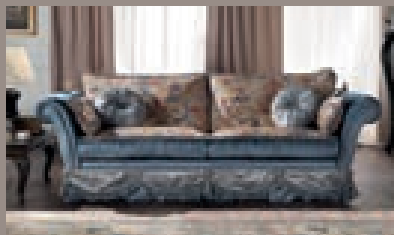

Cedar pag. 24-27

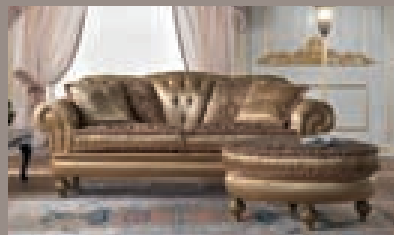

Amos pag. 28-31



Emerson pag. 32-35



Artemide pag. 36-39



Tzion pag. 40-43



Nabel pag. 44-47



Udeen pag. 48-51



Farid pag. 52-55



Holly pag. 56-59



Levi pag. 60-61



Zaira pag. 62-64



Antibes pag. 65

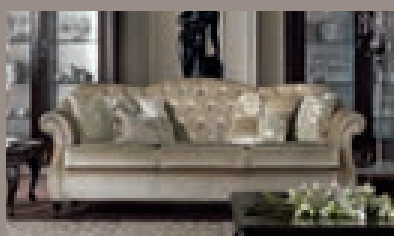

Chantal capitonné pag. 66-69

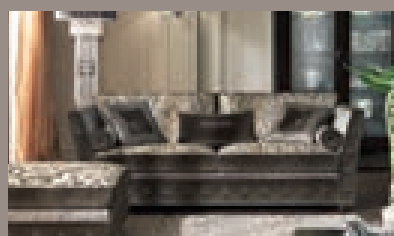

Mirzia pag. 70-71

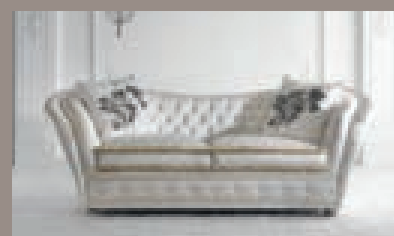

Teddy pag. 72-73

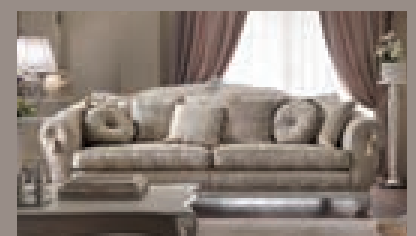

Noa pag. 74-77



Cliff pag. 78-83



Jacques pag. 84-87



Darwin pag. 88-91



Vella pag. 92-93



Artù pag. 94-97



Ines pag. 98-99



Diva pag. 100-103



Ivonne pag. 104-107



Edwige pag. 108-109



Cleber pag. 110-111



Poltrone pag. 112-115



Pouf pag. 116-117



Complements pag. 118-159

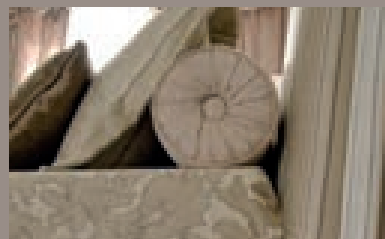

Night pag. 160-179

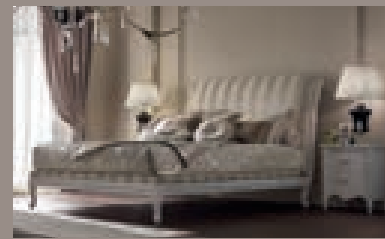

Artù letto pag. 162-163

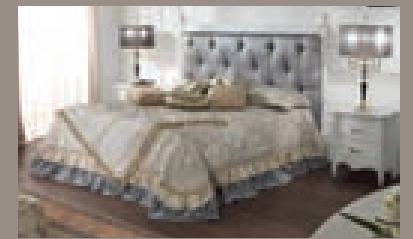

Jacques letto pag. 164-165



Diamante letto pag. 166-167



Caren letto pag. 168-169

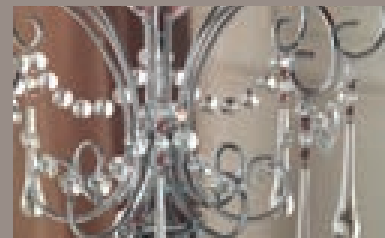

Lights pag. 180-189

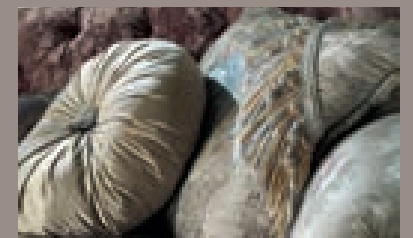

Accessories pag. 190-195

My Day



Taide





Taide





RIVESTIMENTI:

40VI5573

cat. E

41VI3910

cat. E

41GL5747

cat. G

MAZZA VELLUTI E SETE

MAZZA VELLUTI E SETE

MAZZA PRINCE XI

Enos







RIVESTIMENTI:

40 MC5538
41 SN5734

cat. D
cat. LUSO

MAZZA VELLUTI E SETE
MAZZA PRINCE XI



Noor









RIVESTIMENTO:
41HO5703 cat. E

MAZZA PRINCE XI

Philip









RIVESTIMENTO:
41SN5750 LUSO MAZZA PRINCE XI

FINITURA: Col.46

Cedar









RIVESTIMENTI:
40HO5507
41PR5784
41DX4506

cat. D
cat. F
cat. LUSSEO

MAZZA VELLUTI E SETE
MAZZA PRINCE XI
MAZZA PRINCE XI

Amos





Amos



RIVESTIMENTI:

40GL5671 cat. E

41RU5736 cat. LUSO

MAZZA VELLUTI E SETE

MAZZA PRINCE XI



Emerson





Emerson





RIVESTIMENTI:
41RU5740 cat. LUSO
40HO5509 cat. D

MAZZA PRINCE XI
MAZZA VELLUTI E SETE

Artemide







Artemide



RIVESTIMENTI:

40VI5572

cat. E

MAZZA VELLUTI E SETE

41FL5711

cat. LUSO

MAZZA PRINCE XI





Tzion



RIVESTIMENTI:

40HO5502

cat. E

41FL5712

cat. LUSO

MAZZA VELLUTI E SETE

MAZZA PRINCE XI



RIVESTIMENTI:

40HO5502

cat. E

41FL5712

cat. LUSSO

MAZZA VELLUTI E SETE

MAZZA PRINCE XI

Nabel









RIVESTIMENTI:

41HO5697

cat. E

MAZZA PRINCE XI

41HO5696

cat. E

MAZZA PRINCE XI



Udeen



Udeen



RIVESTIMENTI:

40HO5501

cat. D

41FB5778

cat. F

MAZZA VELLUTI E SETE

MAZZA PRINCE XI



Farid







RIVESTIMENTI:

40HO5500

cat. D

MAZZA VELLUTI E SETE

41HO5709

cat. E

MAZZA PRINCE XI

Farid



Holly





Holly





RIVESTIMENTI:

41PR5729 cat. F
41PR5731 cat. F

MAZZA PRINCE XI
MAZZA PRINCE XI

Levi





RIVESTIMENTI:
40VI5573
40VI5571

cat. E
cat. E

MAZZA VELLUTI E SETE
MAZZA VELLUTI E SETE

Zaira



RIVESTIMENTI:

41HO5707 cat. E
41HO5705 cat. E
40VI5571 cat. E

MAZZA PRINCE XI
MAZZA PRINCE XI
MAZZA VELLUTI E SETE



Zaira



Antibes



RIVESTIMENTI:

41SN5750 cat. LUSO
40MC5539 cat. D

MAZZA PRINCE XI
MAZZA VELLUTI E SETE



*Chantal
Capitonné*





EH



Chantal Capitoné



RIVESTIMENTI:

40VI5565 cat. E

41HO5704 cat. E

MAZZA VELLUTI E SETE

MAZZA PRINCE XI

Mirzia



RIVESTIMENTI:

40VI5573

cat. E

MAZZA VELLUTI E SETE

41RU5744

cat. LUSO

MAZZA PRINCE XI

41RU5735

cat. LUSO

MAZZA PRINCE XI



STENBERG



Teddy



RIVESTIMENTO:
41EX5256 cat. F

MAZZA PRINCE XI

Noa





Noa



RIVESTIMENTI:

41FB5786 cat. F

41FB5787 cat. F

FINITURA: Col.44



Cliff







41PR5715 cat. F
41PR5714 cat. F
41PR5716 cat. F

RIVESTIMENTI:
MAZZA PRINCE XI
MAZZA PRINCE XI
MAZZA PRINCE XI

Cliff



RIVESTIMENTI:

41PR5717	cat. F	MAZZA PRINCE XI
41PR5720	cat. F	MAZZA PRINCE XI
41PR5719	cat. F	MAZZA PRINCE XI



Cliff



Jacques





FURSTENBERG

FURSTENBERG

Jacques



RIVESTIMENTI:
40VI5591 cat. F MAZZA VELLUTI E SETE

FINITURA: Col.25



FURSTENBERG

FURSTENBERG

Darwin







Darwin



RIVESTIMENTI:

41PR5721 cat. F

41PR5723 cat. F

MAZZA PRINCE XI

MAZZA PRINCE XI

FINITURA: Col.25

Vella



RIVESTIMENTI:

40VI5574

cat. E

MAZZA VELLUTI E SETE

41RU5741

cat. LUSO

MAZZA PRINCE XI



Artù









RIVESTIMENTI:
41VI5751 cat. F MAZZA PRINCE XI

FINITURA: Col.25





RIVESTIMENTI:
40VI5572 cat. E MAZZA VELLUTI E SETE



Diva



Diva



RIVESTIMENTI:

40VI5572 cat. E

41HO5698 cat. E

MAZZA VELLUTI E SETE

MAZZA PRINCE XI



Ivonne







Juonne



RIVESTIMENTI:
40VI5591 cat. F

MAZZA VELLUTI E SETE



Edvige



RIVESTIMENTI:
PELLE 842 P4

EH 109

Cleber



RIVESTIMENTI:
PELLE 847 P3



Zeeu



RIVESTIMENTI:

41SN5733

cat. LUSO

MAZZA PRINCE XI

40GL5673

cat. E

MAZZA VELLUTI E SETE

FINITURA:

Col. 40

Bovary chaise lounge



RIVESTIMENTI:
40RL5788 cat. LUSSO

FINITURA: Col. 41



Moses

RIVESTIMENTO: 41PR5729 cat. F MAZZA PRINCE XI
 FINITURA: Col. 25



Kira

RIVESTIMENTO: 40MC5539 cat. D MAZZA VELLUTI E SETE
 FINITURA: Col. 45



Clizia

RIVESTIMENTO: 41RU5740 cat. LUSO MAZZA PRINCE XI
 40HO5509 cat. D MAZZA VELLUTI E SETE



Bovary

RIVESTIMENTO: 41PR5723 cat. F MAZZA PRINCE XI
 41PR5721 cat. F MAZZA PRINCE XI
 FINITURA: Col. 25



Zeev

RIVESTIMENTO: 41SN5733 cat. LUSO MAZZA PRINCE XI
FINITURA: Col. 40



Dalila

RIVESTIMENTO: PELLE 881 P4



Rania

RIVESTIMENTO: 41EX5256 cat. F MAZZA PRINCE XI

Emerson



Farid



Taide



Vella



Mirzia



Holly



Zeeu



Amos



Levi



Mansell



Artù

Complements



ERETI



Jacques tavolo Art. 332







Jacques tavolo Art. 332









Valley tavolo Art. 879





Fabian tavolo Art. 300

Louis sedia Art. 887 - *c.b.* Art. 886



Barocco tavolo Art. 896







Jacques madia Art. 333

Mikado specchio Art. 353







EMJ





Jacques vetrinetta Art. 338





Diamante vetrinetta Art. 357





Valley console Art. 883



Thalys console Art. 881





Jacques console Art. 337



Jacques console Art. 337, *specchiera* Art. 343





Jacques specchiera da terra Art. 346



Jacques portavaso alto Art. 334

portavaso basso Art. 335



Damian specchiera Art. 301



Art. 308



David specchiera Art. 316



Mikado specchiera Art. 863

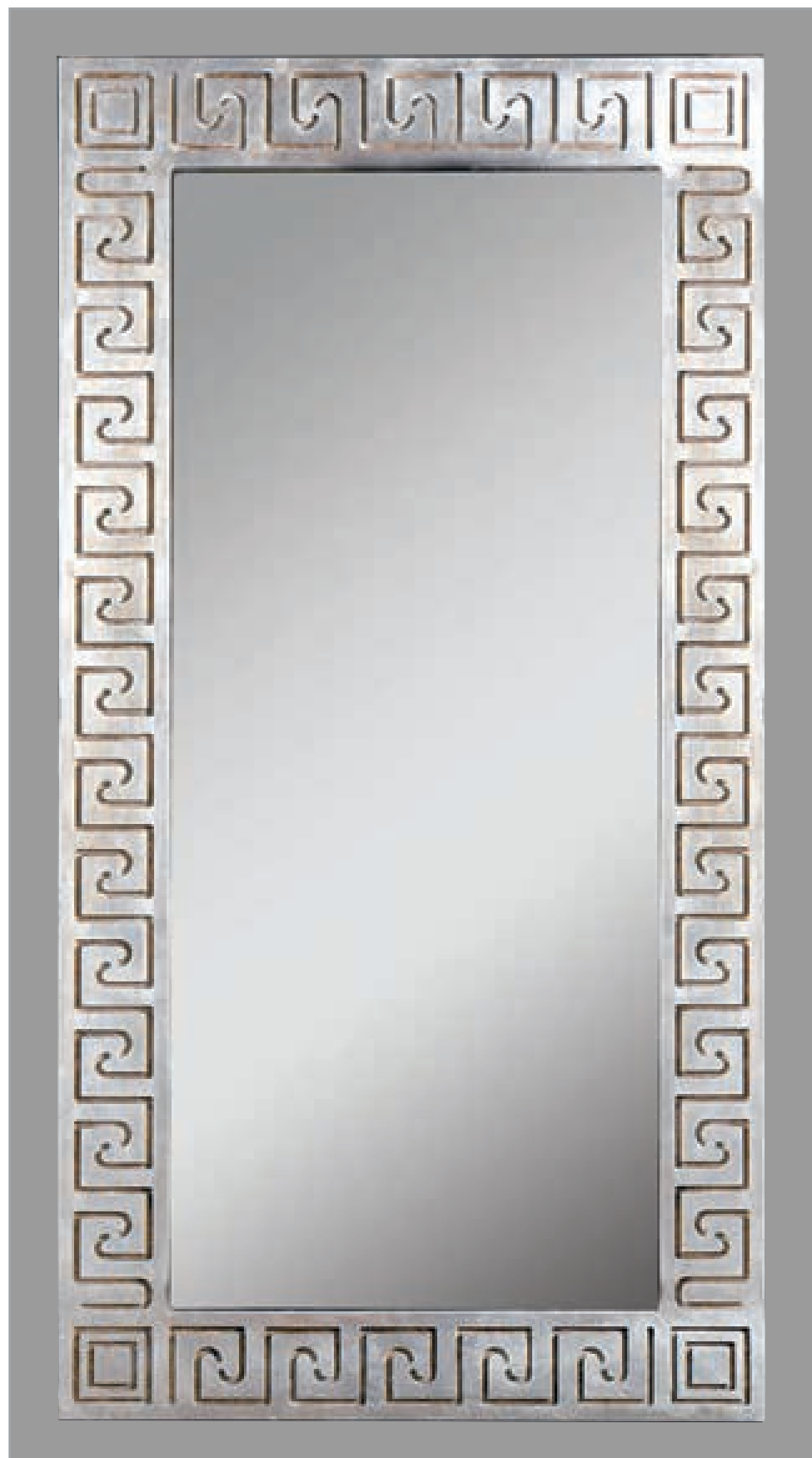

Separè Art. 360





Jacques tavolino tondo Art. 336

Zeudi tavolino rettangolare Art. 867



Jacques tavolino rettangolare Art. 345



Dayana





Jacques sedia



c.b. Art. 884

Art. 885



Night



EDCOU
DESIGN
BY
EDCOU
DESIGN

Artù letto





RIVESTIMENTI

Testata e Base:

Piumone:

41VI5757

41VI5753

Cat. F MAZZA PRINCE XI

Cat. F MAZZA PRINCE XI

FINITURA

Col. 44

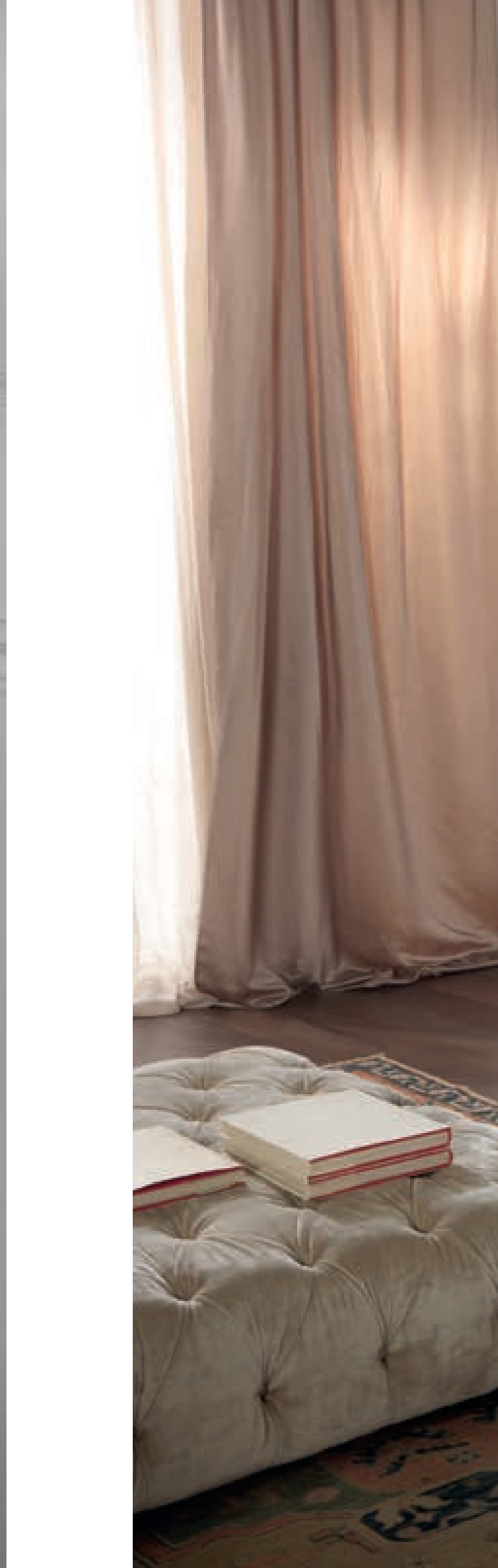

Jacques letto



RIVESTIMENTO

Testata: 41DX4506
Base: 41HO5696
Piumone: 41HO5697
Bordo Piumone: 41DX4506

Cat. LUSO MAZZA PRINCE X
Cat. E MAZZA PRINCE XI
Cat. E MAZZA PRINCE XI
Cat. LUSO MAZZA PRINCE X

FINITURA Col. 44



Diamante letto



RIVESTIMENTO

Pelle: 842

Cat. P3

Piumone: 40MC4725

Cat. C MAZZA UNITI

FINITURA col. 24

Caren letto





Caren letto

RIVESTIMENTO

Pelle: 866

Cat. P5

Piumone: 41HO5697

Cat.E MAZZA PRINCE XI





Jacques comò Art. 341, *Mikado specchio* Art. 353



Jacques comodo Art. 342



Diamante comò Art. 358







Lison comò





comò Art. 363



comò Art. 365



comò Art. 362



comò Art. 366

Lison



comodino Art. 364

EF 179

Lights





Queen

Lampadario Art. 262



Aurora

Applique Art. 255



Lampadario Art. 252



Piantana Art. 253



Lampada da tavolo Art. 254

Odessa

Lampadario 15 luci Art. 256



Lampadario 10 luci Art. 257



Piantana Art. 258



Odessa

Applique Art. 261



Lampada da tavolo Art. 259



Lampada da comodino Art. 260



Accessories



Art. A16



Art. A01



Art. A48 con bottoni swarovsky



Art. A64 con bottoni



Art. A58



Art. A75



Art. A62



Art. 102



Art. A81



Art. A80



Art. 059



Art. A52



Art. A92



Art. A93



Art. A71



Art. A91



Art. A31



Art. 059



Art. A94



Art. B03



Art. B01



Art. 092



Art. A65



Art. A88



Art. 034



Art. A90



Art. A50



Art. A99



Art. A14



Art. A82



Art. A89



Art. A97



Art. A98



Art. B02



Art. A51



Art. A42



Art. 052



Art. A49



Art. 044



Art. A49



Art. A95



Art. A96

Technical schedules

Taide

Versioni: poltrona, 2 posti, 2 posti e mezzo, 3 posti e pouf.

Struttura: legno e suoi derivati, cinghie elastiche incrociate ad alta resistenza. Il supporto della seduta può essere fornito con molle elicoidali a richiesta.

Imbottitura: in poliuretano espanso a quote e densità differenziate, fibre poliestere. Su richiesta, imbottitura della seduta in piuma d'oca

Caratteristiche: frangia in passamaneria e cuscineti di serie, seduta con unico cuscino.

Versions: armchair, 2-seater sofa, 2½-seater sofa, 3-seater sofa and pouf.

Structure: in wood and by-products, high resistant strength woven elastic belts. On request the seat support

Can be with spiral springs.

Padding: expanded polyurethane of differentiated densities.

Characteristics: single cushion seat, Pillows included.

Варианты: кресло, диван 2-х, 2 ½, 3-х местный и пуф.

Структура: дерево и его производные, перекрещенные эластичные ремни высокой прочности. По запросу опора сидения может быть укомплектована спиральными пружинами.

Набивка: полиуретановый каучук различной плотности, полистероловые волокна. По запросу подушка сидения с набивкой из гусиного пуха.

Характеристики: декоративная юбка «frangia», серийные подушечки, единая подушка сидения.

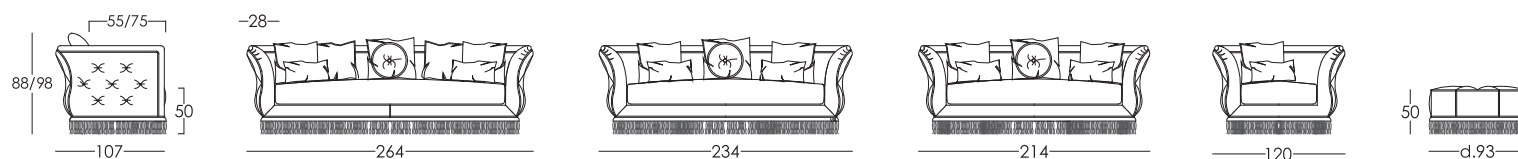

Enos

Versioni: divano 2 posti, 2 posti e mezzo, 3 posti, 3 posti e mezzo e pouf.

Struttura: legno e suoi derivati, cinghie elastiche incrociate ad alta resistenza. Il supporto della seduta può essere fornito con molle elicoidali a richiesta.

Imbottitura: in poliuretano espanso a quote e densità differenziate e fibre poliestere. A richiesta, imbottitura della seduta in piuma d'oca

Caratteristiche: piedi in legno a vista con finitura nei colori a catalogo e cuscinetti in piuma di serie.

Versions: 2-seater sofa, 2½-seater sofa, 3-seater sofa, 3½-seater sofa and pouf.

Structure: in wood and by-products, high resistant strength woven elastic belts. On request the seat support

Can be with spiral springs.

Padding: expanded polyurethane of differentiated densities.

Characteristics: wood and visible feet finished in the colors in the catalog, Pillows included.

Варианты: диван 2-х, 2 ½, 3-х, 3 ½ местный и пуф.

Структура: дерево и его производные, перекрещенные эластичные ремни высокой прочности. По запросу опора сидения может быть укомплектована спиральными пружинами.

Набивка: полиуретановый каучук различной плотности, полистероловые волокна. По запросу подушка сидения с набивкой из гусиного пуха.

Характеристики: видимые ножки в отделках, как в каталоге. Серийные подушечки с набивкой из гусиного пуха.

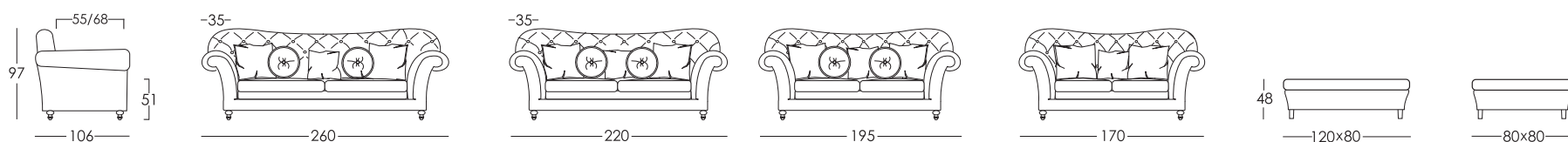

Noor

Versioni: divano 2 posti, 2 posti e mezzo, 3 posti.

Struttura: legno e suoi derivati, cinghie elastiche incrociate ad alta resistenza.

Imbottitura: in poliuretano espanso a quote e densità differenziate, fibre poliestere. Su richiesta, imbottitura in piuma d'oca.

Caratteristiche: frangia in passamaneria e cuscinetti art 048 di serie, applicazione telo e braccioli smontabili opzione.

Versions: 2-seater sofa, 2½-seater sofa, 3-seater sofa.

Structure: in wood and by-products, high resistant strength woven elastic belts. On request the seat support

Can be with spiral springs.

Padding: expanded polyurethane of differentiated densities.

Characteristics: Pillows included art 048.

Варианты: диван 2-х, 2 ½, 3-х местный.

Структура: дерево и его производные, перекрещенные эластичные ремни высокой прочности.

Набивка: полиуретановый каучук различной плотности, полистероловые волокна. По запросу подушка сидения с набивкой из гусиного пуха.

Характеристики: декоративная юбка «frangia», серийные подушечки art.048. Декоративная отделка «telo» и съемные подлокотники за дополнительную плату.

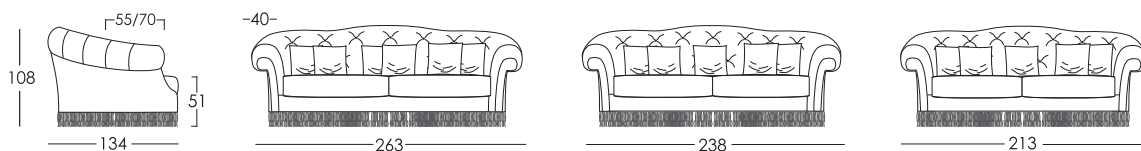

Philip

Versioni: divano 2 posti e 3 posti.

Struttura: legno massello, cinghie elastiche incrociate ad alta resistenza.

Finitura della struttura nei colori a catalogo.

Imbottitura: in poliuretano espanso a quote e densità differenziate, fibre poliestere. Su richiesta, imbottitura in piuma d'oca.

Caratteristiche: profili con bordino o cordone in passamaneria, o su richiesta con spazzolino o frisé con costo aggiuntivo. Cuscinetti di serie con bordino.

Versions: 2-seater sofa, 3-seater sofa.

Structure: in wood and by-products, high resistant strength woven elastic belts. On request the seat support

Can be with spiral springs.

Padding: expanded polyurethane of differentiated densities.

Characteristics: Pillows included.

Варианты: диван 2-х и 3-х местный.

Структура: массив дерева, перекрещенные эластичные ремни высокой прочности. Отделка структуры в цветах, как в каталоге

Набивка: полиуретановый каучук различной плотности, полистероловые волокна. По запросу подушка сидения с набивкой из гусиного пуха.

Характеристики: профили в декоративной отделке «bordino» и «cordone», профили в декоративной отделке «spazzolino» и «frise» за дополнительную плату. Серийные подушечки в декоративной отделке «bordino».

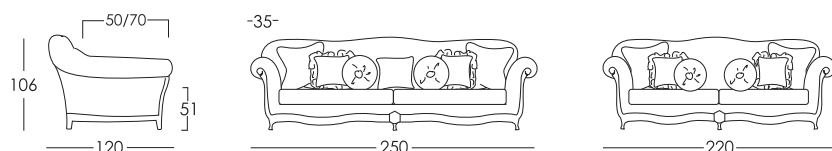

Cedar

Versioni: poltrona, 2 posti, 2 posti e mezzo, 3 posti e 3 posti e mezzo. Il 2 posti, 2 posti e mezzo, 3 posti e 3 posti e mezzo è disponibile nella versione letto con rete elettrosaldata e materasso in fibra poliuretana h 12 cm.

Struttura: legno e suoi derivati, cinghie elastiche incrociate ad alta resistenza. Il supporto della seduta può essere fornito con molle elicoidali a richiesta.

Imbottitura: in poliuretano espanso a quote e densità differenziate, fibre poliestere. Su richiesta, imbottitura in piuma d'oca

Caratteristiche: balza con fiocchettata a mano di serie

Versions: armchair, 2-seater sofa, 2½-seater sofa, 3-seater sofa, 3½-seater sofa. 2-seater sofa, 2½-seater sofa, 3-seater sofa, 3½-seater sofa available in bed with mattress fiber mesh and polyurethane h.12 cm.

Structure: in wood and by-products, high resistant strength woven elastic belts. On request the seat support

Can be with spiral springs.

Padding: expanded polyurethane of differentiated densities.

Characteristics: springs series

Варианты: кресло, диван 2-х, 2 ½, 3-х, 3 ½ местный. Для 2-х, 2 ½, 3-х и 3 ½ местного диванов возможен вариант раскладного механизма с металлической решеткой и пружинным матрасом 12 см.

Структура: дерево и его производные, перекрещенные эластичные ремни высокой прочности. По запросу опора сидения может быть укомплектована спиральными пружинами.

Набивка: полиуретановый каучук различной плотности, полистероловые волокна. По запросу подушка сидения с набивкой из гусиного пуха.

Характеристики: серийная юбочка в декоративной отделке «fiocchettata».

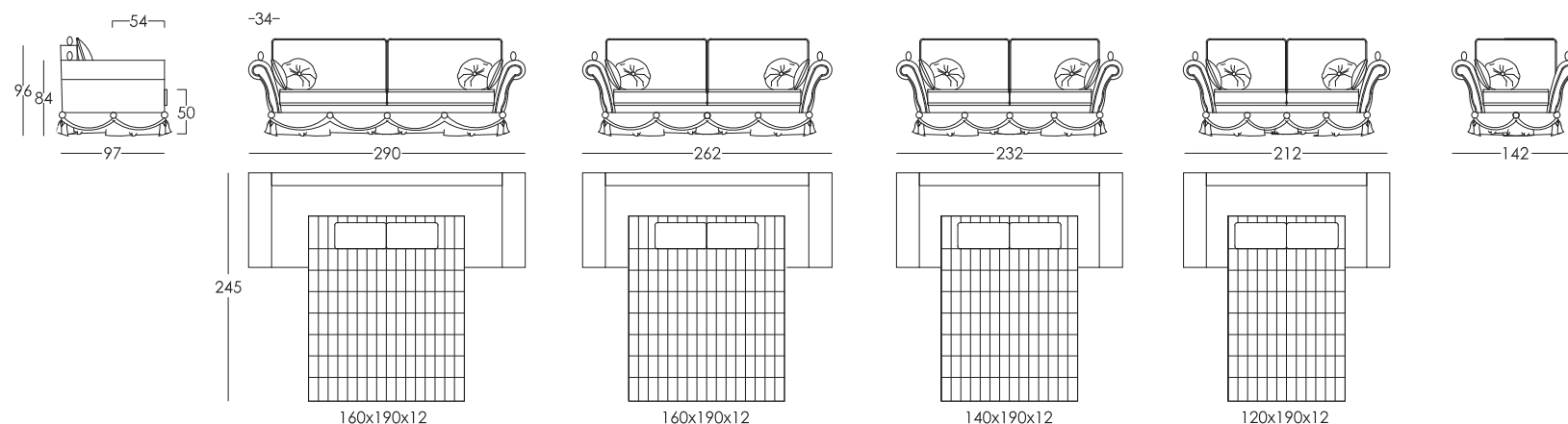

Amos

Versioni: divano 2 posti, 3 posti e pouf.

Struttura: in legno massello e legno e suoi derivati, cinghie elastiche incrociate ad alta resistenza. Il supporto della seduta può essere fornito con molle elicoidali a richiesta.

Imbottitura: in poliuretano espanso a quote e densità differenziate, fibre poliestere. Su richiesta, con cuscini della seduta con imbottitura in piuma d'oca

Caratteristiche: legno e piedi a vista con finitura nei colori a catalogo, capitonnè con swarovski

Versions: 2-seater sofa, 3-seater sofa and pouf.

Structure: in wood and by-products, high resistant strength woven elastic belts. On request the seat support

Can be with spiral springs.

Padding: expanded polyurethane of differentiated densities.

Characteristics: wood and visible feet finished in the colors in the catalog, quilted with swarovski

Варианты: диван 2-х, 3-х местный и пуф.

Структура: дерево и его производные, перекрещенные эластичные ремни высокой прочности. По запросу опора сидения может быть укомплектована спиральными пружинами.

Набивка: полиуретановый каучук различной плотности, полистероловые волокна. По запросу подушка сидения с набивкой из гусиного пуха.

Характеристики: отделка дерева и видимых ножек, как в каталоге. Капитоне с кристаллами Swarovski.

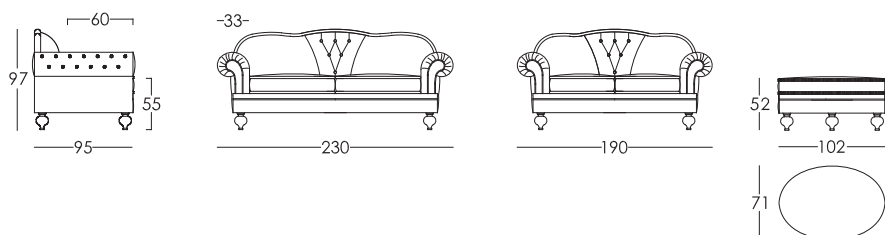

Emerson

Versioni: divano 2 posti, 2 posti e mezzo, 3 posti e pouf.

Struttura: legno e suoi derivati, cinghie elastiche incrociate ad alta resistenza. Il supporto della seduta può essere fornito con molle elicoidali a richiesta.

Imbottitura: in poliuretano espanso a quote e densità differenziate, fibre poliestere e piuma d'oca.

Caratteristiche: frangia in passamaneria e cuscini in piuma di serie, cuscino unico di seduta.

Versions: 2-seater sofa, 2½-seater sofa, 3-seater sofa and pouf.

Structure: in wood and by-products, high resistant strength woven elastic belts. On request the seat support

Can be with spiral springs.

Padding: expanded polyurethane of differentiated densities.

Characteristics: single cushion seat, Pillows included.

Варианты: диван 2-х, 2 ½, 3-х местный и пуф.

Структура: дерево и его производные, перекрещенные эластичные ремни высокой прочности. По запросу опора сидения может быть укомплектована спиральными пружинами.

Набивка: полиуретановый каучук различной плотности, полистероловые волокна и гусиный пух.

Характеристики: декоративная юбка «frangia», серийные подушечки с набивкой из гусиного пух, единая подушка сидения.

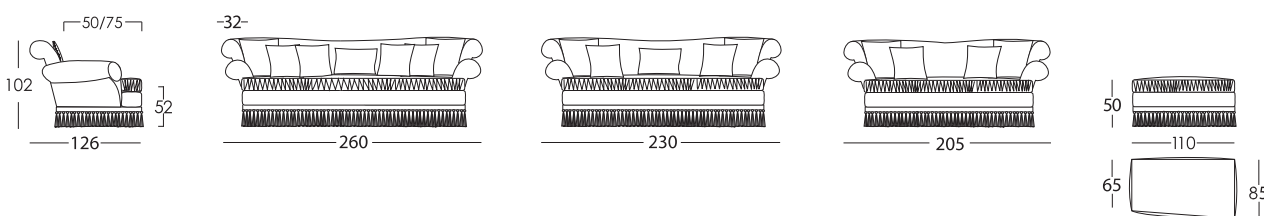

Artemide

Versioni: poltrona, 2 posti e mezzo, 3 posti, 3 posti e mezzo.

Struttura: legno e suoi derivati, cinghie elastiche incrociate ad alta resistenza. Il supporto della seduta può essere fornito con molle elicoidali a richiesta.

Imbottitura: in poliuretano espanso a quote e densità differenziate, fibre poliestere. Su richiesta, imbottitura in piuma d'oca

Caratteristiche: piedi a vista, poggiatesta di serie.

Versions: armchair, 2½-seater sofa, 3-seater sofa, 3½-seater sofa.

Structure: in wood and by-products, high resistant strength woven elastic belts. On request the seat support

Can be with spiral springs.

Padding: expanded polyurethane of differentiated densities.

Characteristics: visible feet, Pillows included.

Варианты: кресло, диван 2 ½, 3-х, 3 ½ местный диван.

Структура: дерево и его производные, перекрещенные эластичные ремни высокой прочности. По запросу опора сидения может быть укомплектована спиральными пружинами.

Набивка: полиуретановый каучук различной плотности, полистероловые волокна. По запросу подушка сидения с набивкой из гусиного пуха.

Характеристики: видимые ножки, серийные подспинные подушечки.

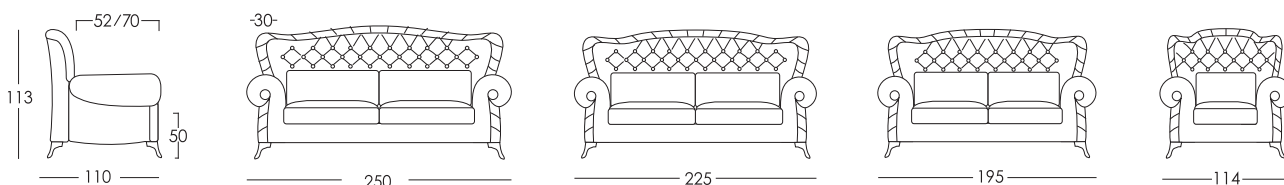

Tzion

Versioni: poltrona ,divano 2 posti e 3 posti.
 Struttura: legno massello e legno e suoi derivati, cinghie elastiche incrociate ad alta resistenza. Il supporto della seduta può essere fornito con molle elicoidali a richiesta.
 Imbottitura: in poliuretano espanso a quote e densità differenziate, fibre poliestere. Su richiesta, imbottitura della seduta in piuma d'oca.
 Caratteristiche: struttura in legno a vista e piedi disponibili nei colori a catalogo.

Versions: armchair, 2-seater sofa, 3-seater sofa.
 Structure: in wood and by-products, high resistant strength woven elastic belts. On request the seat support can be with spiral springs.
 Padding: expanded polyurethane of differentiated densities.
 Characteristics: wood and visible feet finished in the colors in the catalog.

Варианты: кресло, диван 2-х и 3-х местный.
 Структура: дерево и его производные, перекрещенные эластичные ремни высокой прочности. По запросу опора сидения может быть укомплектована спиральными пружинами.
 Набивка: полиуретановый каучук различной плотности, полистероловые волокна. По запросу подушка сидения с набивкой из гусиного пуха.
 Характеристики: видимая деревянная структура и ножки в отделах, как в каталоге.

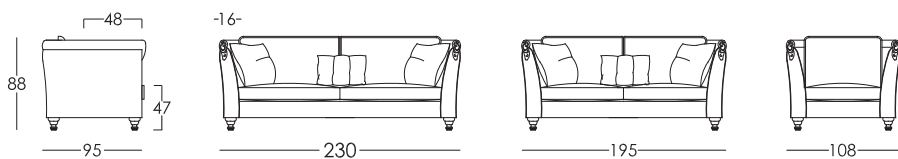

Nabel

Versioni: divano 2 posti, 2 posti e mezzo e 3 posti. Il 2 posti, 2 posti e mezzo e 3 posti è disponibile nella versione letto con rete elettrosaldata e materasso in fibra poliuretana h 12 cm.
 Struttura: legno e suoi derivati, cinghie elastiche incrociate ad alta resistenza. Il supporto della seduta può essere fornito con molle elicoidali a richiesta.
 Imbottitura: in poliuretano espanso a quote e densità differenziate, fibre poliestere. Su richiesta, imbottitura della seduta in piuma d'oca.
 Caratteristiche: piedi in legno a vista disponibili nei colori a catalogo, cuscinetti di serie.

Versions: 2-seater sofa, 2½-seater sofa, 3-seater sofa. 2-seater sofa, 2½-seater sofa, 3-seater sofa, available in bed with mattress fiber mesh and polyurethane h.12 cm.
 Structure: in wood and by-products, high resistant strength woven elastic belts. On request the seat support can be with spiral springs.
 Padding: expanded polyurethane of differentiated densities.
 Characteristics: wood and visible feet finished in the colors in the catalog. Pillows included

Варианты: диван 2-х, 2 ½ и 3-х местный. Для 2-х, 2 ½ и 3-х местного диванов возможен вариант раскладного механизма с металлической решеткой и пружинным матрасом 12 см.
 Структура: дерево и его производные, перекрещенные эластичные ремни высокой прочности. По запросу опора сидения может быть укомплектована спиральными пружинами.
 Набивка: полиуретановый каучук различной плотности, полистероловые волокна. По запросу подушка сидения с набивкой из гусиного пуха.
 Характеристики: видимые деревянные ножки в отделах, как в каталоге, серийные валики.

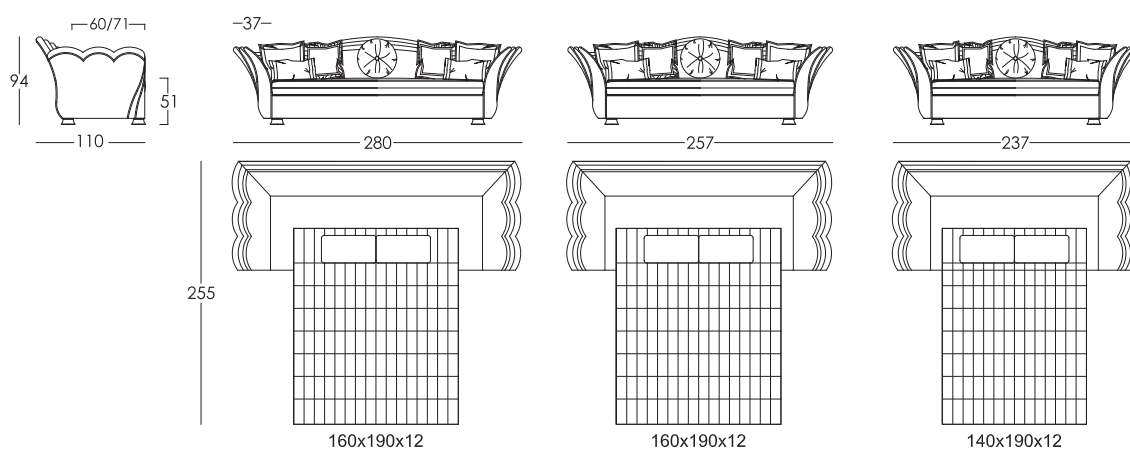

Udeen

Versioni: poltrona, 2 posti, 2 posti e mezzo e 3 posti.
 Struttura: legno e suoi derivati, cinghie elastiche incrociate ad alta resistenza. Il supporto della seduta può essere fornito con molle elicoidali a richiesta.
 Imbottitura: in poliuretano espanso a quote e densità differenziate, fibre poliestere. Su richiesta, imbottitura della seduta in piuma d'oca.
 Caratteristiche: piedi a vista con finiture a catalogo, cuscineti di serie, capitonnè con plissé.

Versions: armchair, 2-seater sofa, 2½-seater sofa, 3-seater sofa.
 Structure: in wood and by-products, high resistant strength woven elastic belts. On request the seat support can be with spiral springs.
 Padding: expanded polyurethane of differentiated densities.
 Characteristics: visible feet. Pillows included.

Варианты: кресло, диван 2-х, 2 ½ и 3-х местный.
 Структура: дерево и его производные, перекрещенные эластичные ремни высокой прочности. По запросу опора сидения может быть укомплектована спиральными пружинами.
 Набивка: полиуретановый каучук различной плотности, полистероловые волокна. По запросу подушка сидения с набивкой из гусиного пуха.
 Характеристики: видимые ножки в отделках, как в каталоге, серийные подушечки, плиссированное капитоне.

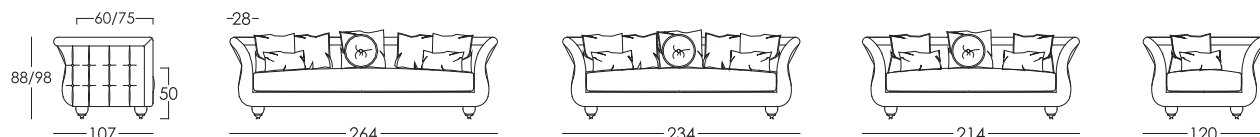

Farid

Versioni: poltrona, 2 posti, 2 posti e mezzo, 3 posti e pouf.
 Struttura: legno e suoi derivati, cinghie elastiche incrociate ad alta resistenza.
 Imbottitura: in poliuretano espanso a quote e densità differenziate, fibre poliestere. Su richiesta, imbottitura della seduta in piuma d'oca.
 Caratteristiche: piedi in legno a vista disponibili nei colori a catalogo, cuscineti di serie.

Versions: armchair, 2-seater sofa, 2½-seater sofa, 3-seater sofa and pouf.
 Structure: in wood and by-products, high resistant strength woven elastic belts. On request the seat support can be with spiral springs.
 Padding: expanded polyurethane of differentiated densities.
 Characteristics: wood and visible feet finished in the colors in the catalog. Pillows included.

Варианты: кресло, диван 2-х, 2 ½, 3-х местный и пуф.
 Структура: дерево и его производные, перекрещенные эластичные ремни высокой прочности.
 Набивка: полиуретановый каучук различной плотности, полистероловые волокна. По запросу подушка сидения с набивкой из гусиного пуха.
 Характеристики: видимые ножки в отделках, как в каталоге. Серийные подушечки.

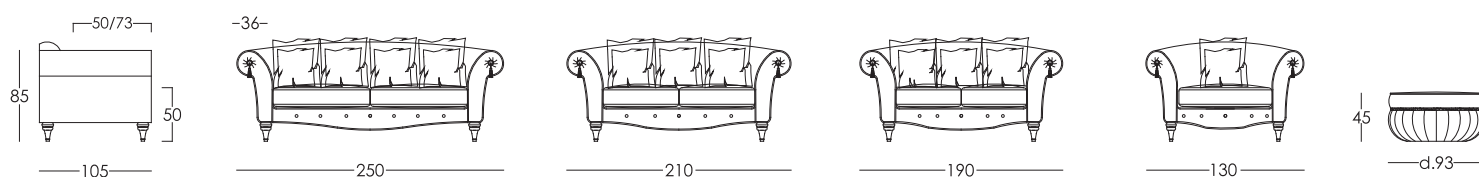

Holly

Versioni: divano 2 posti e mezzo, 3 posti e pouf.
 Struttura: legno e suoi derivati, cinghie elastiche incrociate ad alta resistenza. Il supporto della seduta può essere fornito con molle elicoidali a richiesta.
 Imbottitura: in poliuretano espanso a quote e densità differenziate, fibre poliestere.
 Caratteristiche: piedi in legno a vista disponibili nei colori a catalogo, n. 2 cuscineti di serie.

Versions: 2½-seater sofa, 3-seater sofa and pouf.
 Structure: in wood and by-products, high resistant strength woven elastic belts. On request the seat support can be with spiral springs.
 Padding: expanded polyurethane of differentiated densities.
 Characteristics: wood and visible feet finished in the colors in the catalog. 2 pillows included.

Варианты: диван 2 ½, 3-х местный и пуф.
 Структура: дерево и его производные, перекрещенные эластичные ремни высокой прочности. По запросу опора сидения может быть укомплектована спиральными пружинами.
 Набивка: полиуретановый каучук различной плотности, полистероловые волокна.
 Характеристики: видимые ножки в отделках, как в каталоге. Две серийные подушечки.

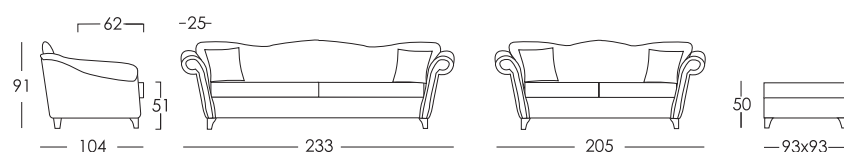

Levi

Versioni: divano 2 posti e 3 posti e pouf.

Struttura: legno massello, cinghie elastiche incrociate ad alta resistenza.

Imbottitura: in poliuretano espanso a quote e densità differenziate, fibre poliestere. Su richiesta, imbottitura della seduta in piuma d'oca.

Caratteristiche: struttura in legno a vista disponibili nei colori a catalogo, cuscinetti di serie.

Versions: 2-seater sofa, 3-seater sofa and pouf.

Structure: in wood and by-products, high resistant strength woven elastic belts. On request the seat support.

Can be with spiral springs.

Padding: expanded polyurethane of differentiated densities.

Characteristics: wood and visible feet finished in the colors in the catalog. Pillows included.

Varianti: кресло, диван 2-х, 3-х местный и пуф.

Структура: дерево и его производные, перекрещенные эластичные ремни высокой прочности.

Набивка: полиуретановый каучук различной плотности, полистероловые волокна. По запросу подушка сидения с набивкой из гусиного пуха.

Характеристики: видимая деревянная структура в отделках, как в каталоге. Серийные подушечки.

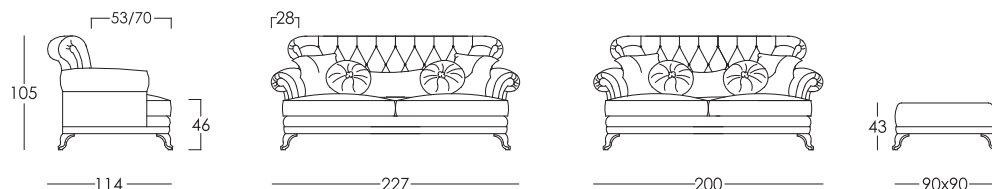

Zaira

Versioni: poltrona, 2 posti, 2 posti e mezzo, 3 posti, 3 posti e mezzo e versioni angolari. Il 2 posti, 2 posti e mezzo, 3 posti e 3 posti e mezzo è disponibile nella versione letto con rete elettrosaldata e materasso in fibra poliuretanicca h 12 cm.

Struttura: legno e suoi derivati, cinghie elastiche incrociate ad alta resistenza. Il supporto della seduta può essere fornito con molle elicoidali a richiesta.

Imbottitura: in poliuretano espanso a quote e densità differenziate, fibre poliestere. Su richiesta, imbottitura in piuma d'oca.

Caratteristiche: balza e rulli di serie, cuscino unico di seduta, capitonnè anche nella parte posteriore del divano.

Versions: armchair, 2-seater sofa, 2½-seater sofa, 3-seater sofa, 3½-seater sofa and corner. 2-seater sofa, 2½-seater sofa, 3-seater sofa, 3½-seater sofa available in bed with mattress fiber mesh and polyurethane h 12 cm.

Structure: in wood and by-products, high resistant strength woven elastic belts. On request the seat support.

Can be with spiral springs.

Padding: expanded polyurethane of differentiated densities.

Characteristics: rollers and springs series, single cushion seat, capitonne' also in the back of the sofa.

Varianti: кресло, диван 2-х, 2 ½, 3-х, 3 ½ местный и модульные композиции с углом. Для 2-х, 2 ½, 3-х и 3 ½ местного диванов возможен вариант раскладного механизма с металлической решеткой и пружинным матрасом 12 см.

Структура: дерево и его производные, перекрещенные эластичные ремни высокой прочности. По запросу опора сидения может быть укомплектована спиральными пружинами.

Набивка: полиуретановый каучук различной плотности, полистероловые волокна. По запросу подушка сидения с набивкой из гусиного пуха.

Характеристики: серийные валики и декоративная юбка. Единая подушка сидения. Задняя часть дивана также декорирована прошивкой капитоне.

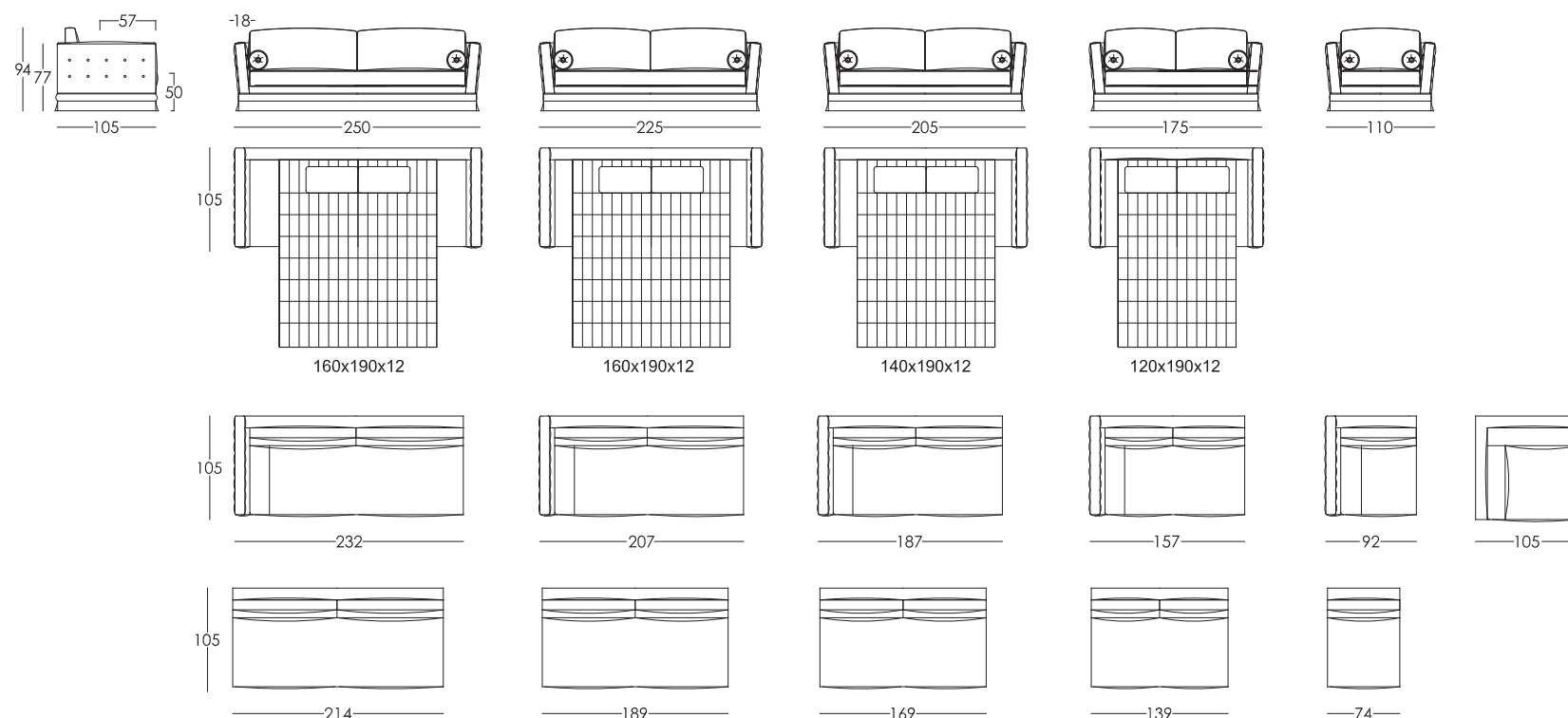

Antibes

Versioni: poltrona, 2 posti, 2 posti e mezzo, 3 posti, 3 posti e mezzo e versioni angolari. Il 2 posti, 2 posti e mezzo, 3 posti e 3 posti e mezzo è disponibile nella versione letto con rete elettrosaldata e materasso in fibra poliuretana h 12 cm.

Struttura: legno e suoi derivati, cinghie elastiche incrociate ad alta resistenza. Il supporto della seduta può essere fornito con molle elicoidali a richiesta.

Imbottitura: in poliuretano espanso a quote e densità differenziate, fibre poliestere. Su richiesta, imbottitura in piuma d'oca.

Caratteristiche: spazzolino rulli e balza di serie, capitonné anche nella parte posteriore del divano.

Versions: armchair, 2-seater sofa, 2½-seater sofa, 3-seater sofa, 3½-seater sofa and corner. 2-seater sofa, 2½-seater sofa, 3-seater sofa, 3½-seater sofa available in bed with mattress fiber mesh and polyurethane h 12 cm.

Structure: in wood and by-products, high resistant strength woven elastic belts. On request the seat support.

Can be with spiral springs.

Padding: expanded polyurethane of differentiated densities.

Characteristics: brush rollers and springs series, capitonné' also in the back of the sofa.

Varianti: кресло, диван 2-х, 2 ½, 3-х, 3 ½ местный и модульные композиции с углом. Для 2-х, 2 ½, 3-х и 3 ½ местного диванов возможен вариант раскладного механизма с металлической решеткой и пружинным матрасом 12 см.

Структура: дерево и его производные, перекрещенные эластичные ремни высокой прочности. По запросу опора сидения может быть укомплектована спиральными пружинами.

Набивка: полиуретановый каучук различной плотности, полистероловые волокна. По запросу подушка сидения с набивкой из гусиного пуха.

Характеристики: декоративная отделка «spazzolino», валики и декоративная юбка. Задняя часть дивана также декорирована прошивкой капитоне.

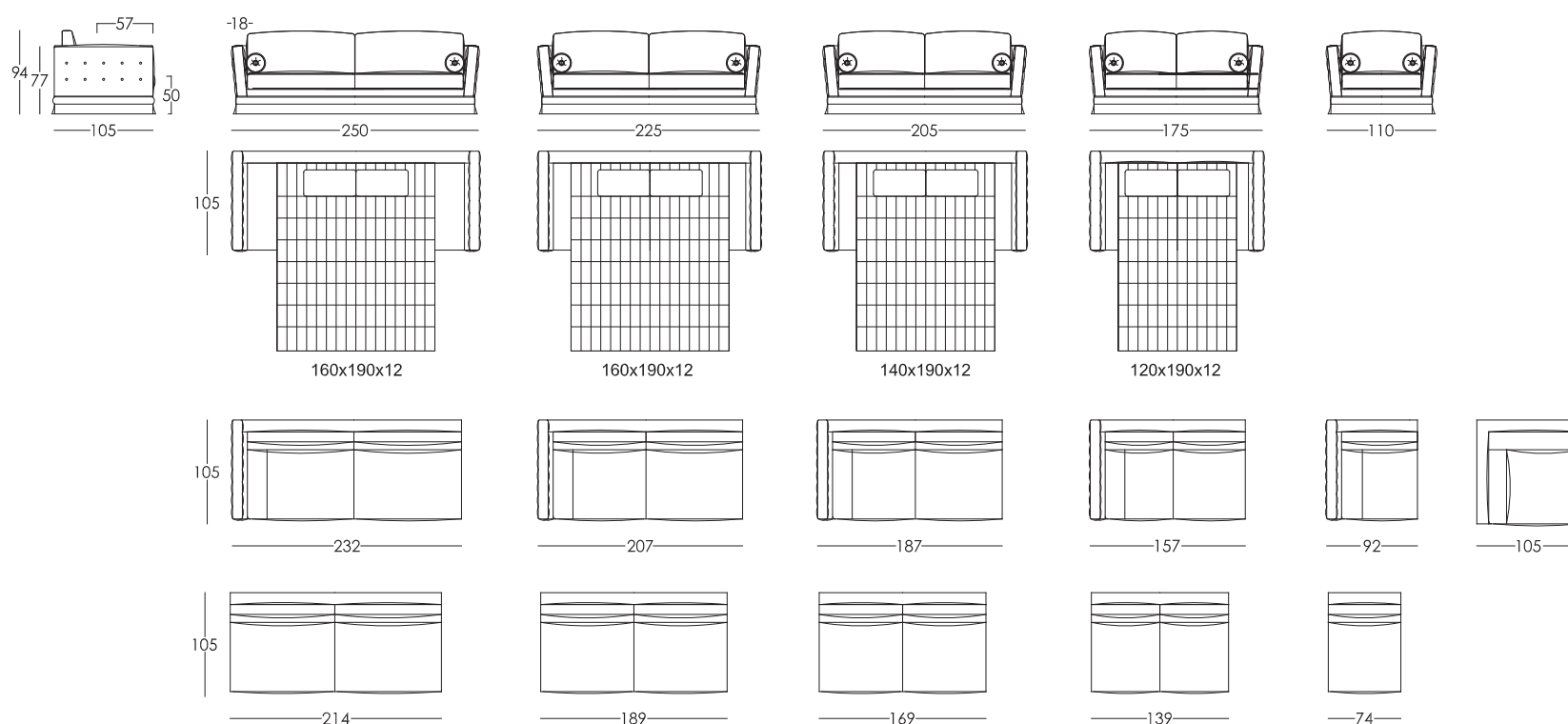

Chantal Capitonné

Versioni: poltrona, 2 posti, 2 posti e mezzo, 3 posti e 3 posti e mezzo.

Struttura: legno e suoi derivati, cinghie elastiche incrociate ad alta resistenza. Il supporto della seduta può essere fornito con molle elicoidali a richiesta.

Imbottitura: in poliuretano espanso a quote e densità differenziate, fibre poliestere.

Caratteristiche: schienale con capitonné.

Versions: armchair, 2-seater sofa, 2½-seater sofa, 3-seater sofa, 3½-seater sofa.

Structure: in wood and by-products, high resistant strength woven elastic belts. On request the seat support.

Can be with spiral springs.

Padding: expanded polyurethane of differentiated densities.

Characteristics: backrest capitonné'.

Varianti: кресло, диван 2-х, 2 ½, 3-х, 3 ½ местный.

Структура: дерево и его производные, перекрещенные эластичные ремни высокой прочности. По запросу опора сидения может быть укомплектована спиральными пружинами.

Набивка: полиуретановый каучук различной плотности, полистероловые волокна.

Характеристики: спинка в декоративной прошивке капитоне.



Mirzia

Versioni: poltrona, 2 posti, 2 posti e mezzo, 3 posti, 3 posti e mezzo e pouf. Il 2 posti, 2 posti e mezzo, 3 posti e 3 posti e mezzo è disponibile nella versione letto con rete elettrosaldata e materasso in fibra poliuretana h 12 cm.

Struttura: legno e suoi derivati, cinghie elastiche incrociate ad alta resistenza. Il supporto della seduta può essere fornito con molle elicoidali a richiesta.

Imbottitura: in poliuretano espanso a quote e densità differenziate, fibre poliestere. Su richiesta, imbottitura della seduta in piuma d'oca.

Caratteristiche: piedi in legno a vista disponibili nei colori a catalogo, rulli di serie.

Versions: armchair, 2-seater sofa, 2½-seater sofa, 3-seater sofa, 3½-seater sofa and pouf. 2-seater sofa, 2½-seater sofa, 3-seater sofa, 3½-seater sofa available in bed with mattress fiber mesh and polyurethane h 12 cm.

Structure: in wood and by-products, high resistant strength woven elastic belts. On request the seat support.

Can be with spiral springs.

Padding: expanded polyurethane of differentiated densities.

Characteristics: wood and visible feet finished in the colors in the catalog. Rolls included.

Варианты: кресло, диван 2-х, 2 ½, 3-х, 3 ½ местный и пуф. Для 2-х, 2 ½, 3-х и 3 ½ местного диванов возможен вариант раскладного механизма с металлической решеткой и пружинным матрасом 12 см.

Структура: дерево и его производные, перекрещенные эластичные ремни высокой прочности. По запросу опора сидения может быть укомплектована спиральными пружинами.

Набивка: полиуретановый каучук различной плотности, полистероловые волокна. По запросу подушка сидения с набивкой из гусиного пуха.

Характеристики: видимые деревянные ножки в отделках, как в каталоге, серийные валики.

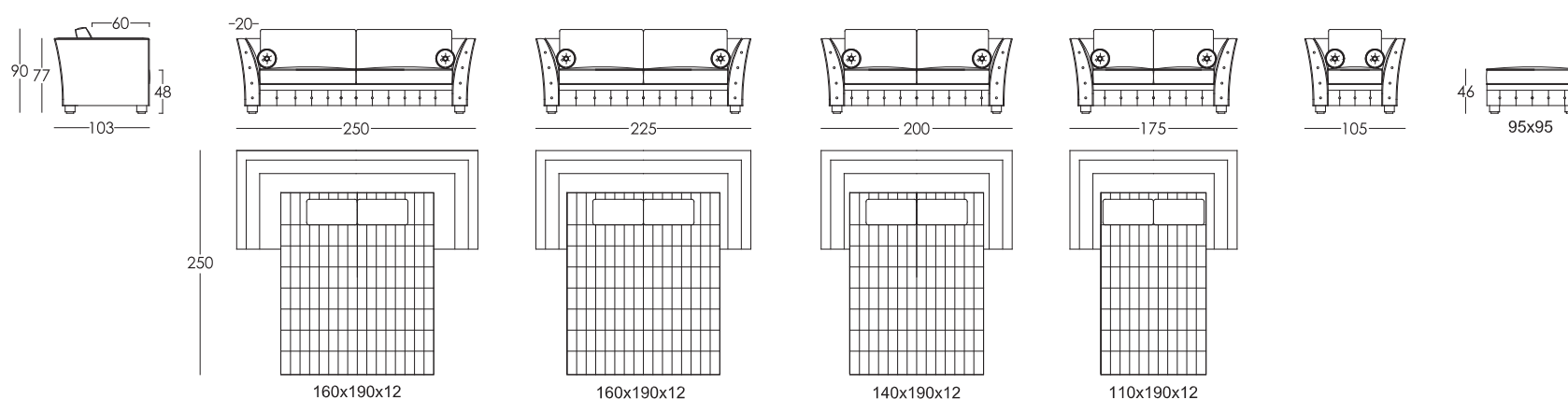

Teddy

Versioni: divano 2 posti, 2 posti e mezzo, 3 posti e versioni angolari.

Struttura: legno e suoi derivati, cinghie elastiche incrociate ad alta resistenza. Il supporto della seduta può essere fornito con molle elicoidali a richiesta.

Imbottitura: in poliuretano espanso a quote e densità differenziate, fibre poliestere. Su richiesta, imbottitura in piuma d'oca.

Caratteristiche: piedi a vista, profili dei cuscini seduta con spazzolino frisè.

Versions: 2-seater sofa, 2½-seater sofa, 3-seater sofa and corner.

Structure: in wood and by-products, high resistant strength woven elastic belts. On request the seat support.

Can be with spiral springs.

Padding: expanded polyurethane of differentiated densities.

Characteristics: visible feet.

Варианты: диван 2-х, 2 ½, 3-х местный и угловые композиции.

Структура: дерево и его производные, перекрещенные эластичные ремни высокой прочности. По запросу опора сидения может быть укомплектована спиральными пружинами.

Набивка: полиуретановый каучук различной плотности, полистероловые волокна. По запросу подушка сидения с набивкой из гусиного пуха.

Характеристики: видимые ножки, профили подушек сидения в декоративной отделке «frisè».

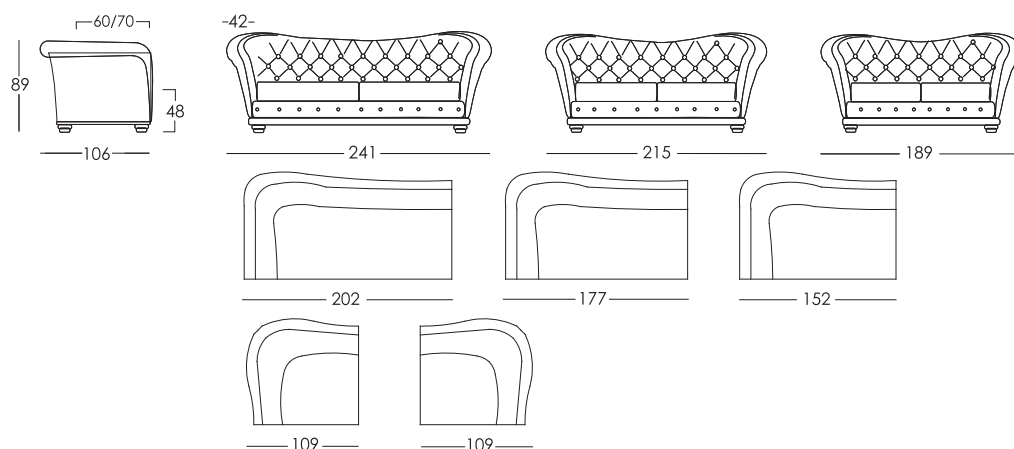

Noa

Versioni: divano 2 posti, 2 posti e mezzo e 3 posti.
 Struttura: legno massello, cinghie elastiche incrociate ad alta resistenza.
 Imbottitura: in poliuretano espanso a quote e densità differenziate, fibre poliestere. Su richiesta, imbottitura della seduta in piuma d'oca.
 Caratteristiche: struttura in legno a vista disponibili nei colori a catalogo, cuscinetti di serie.

Versions: 2-seater sofa, 2½-seater sofa, 3-seater sofa.
 Structure: in wood and by-products, high resistant strength woven elastic belts. On request the seat support.
 Can be with spiral springs.
 Padding: expanded polyurethane of differentiated densities.
 Characteristics: wood and visible feet finished in the colors in the catalog. Pillows included.

Варианты: диван 2-х, 2 ½ и 3-х местный.
 Структура: дерево и его производные, перекрещенные эластичные ремни высокой прочности.
 Набивка: полиуретановый каучук различной плотности, полистероловые волокна. По запросу подушка сидения с набивкой из гусиного пуха.
 Характеристики: видимая деревянная структура в отделках, как в каталоге. Серийные подушечки.

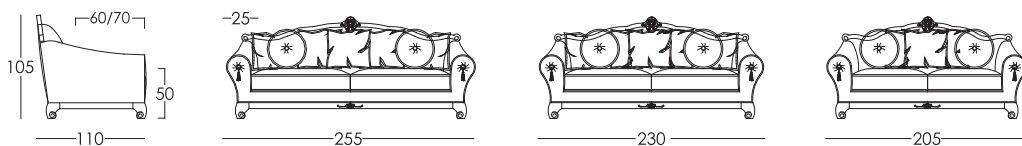

Cliff

Versioni: poltrona, 2 posti, 2 posti e mezzo, 3 posti, pouf e versioni angolari. Il 2 posti, 2 posti e mezzo, 3 posti è disponibile nella versione letto con rete elettrosaldata e materasso in fibra poliuretana h 12 cm.
 Struttura: legno e suoi derivati, cinghie elastiche incrociate ad alta resistenza. Il supporto della seduta può essere fornito con molle elicoidali a richiesta.
 Imbottitura: in poliuretano espanso a quote e densità differenziate, fibre poliestere. Su richiesta, imbottitura in piuma d'oca.
 Caratteristiche: piedi in legno a vista disponibili nei colori a catalogo, cuscinetti laterali in piuma d'oca e rulli di serie.

Versions: armchair, 2-seater sofa, 2½-seater sofa, 3-seater sofa, pouf and corner. 2-seater sofa, 2½-seater sofa, 3-seater sofa, 3½-seater sofa available in bed with mattress fiber mesh and polyurethane h 12 cm.
 Structure: in wood and by-products, high resistant strength woven elastic belts. On request the seat support.
 Can be with spiral springs.
 Padding: expanded polyurethane of differentiated densities.
 Characteristics: wood and visible feet finished in the colors in the catalog, Pillows and rolls included.

Варианты: кресло, диван 2-х, 2 ½, 3-х местный, пуф, модульные композиции с углом. Для 2-х, 2 ½, 3-х местного диванов возможен вариант раскладного механизма с металлической решеткой и пружинным матрасом 12 см.
 Структура: дерево и его производные, перекрещенные эластичные ремни высокой прочности. По запросу опора сидения может быть укомплектована спиральными пружинами.
 Набивка: полиуретановый каучук различной плотности, полистероловые волокна. По запросу подушка сидения с набивкой из гусиного пуха.
 Характеристики: видимые ножки в отделках, как в каталоге, серийные боковые подушечки с набивкой из гусиного пуха и валики.

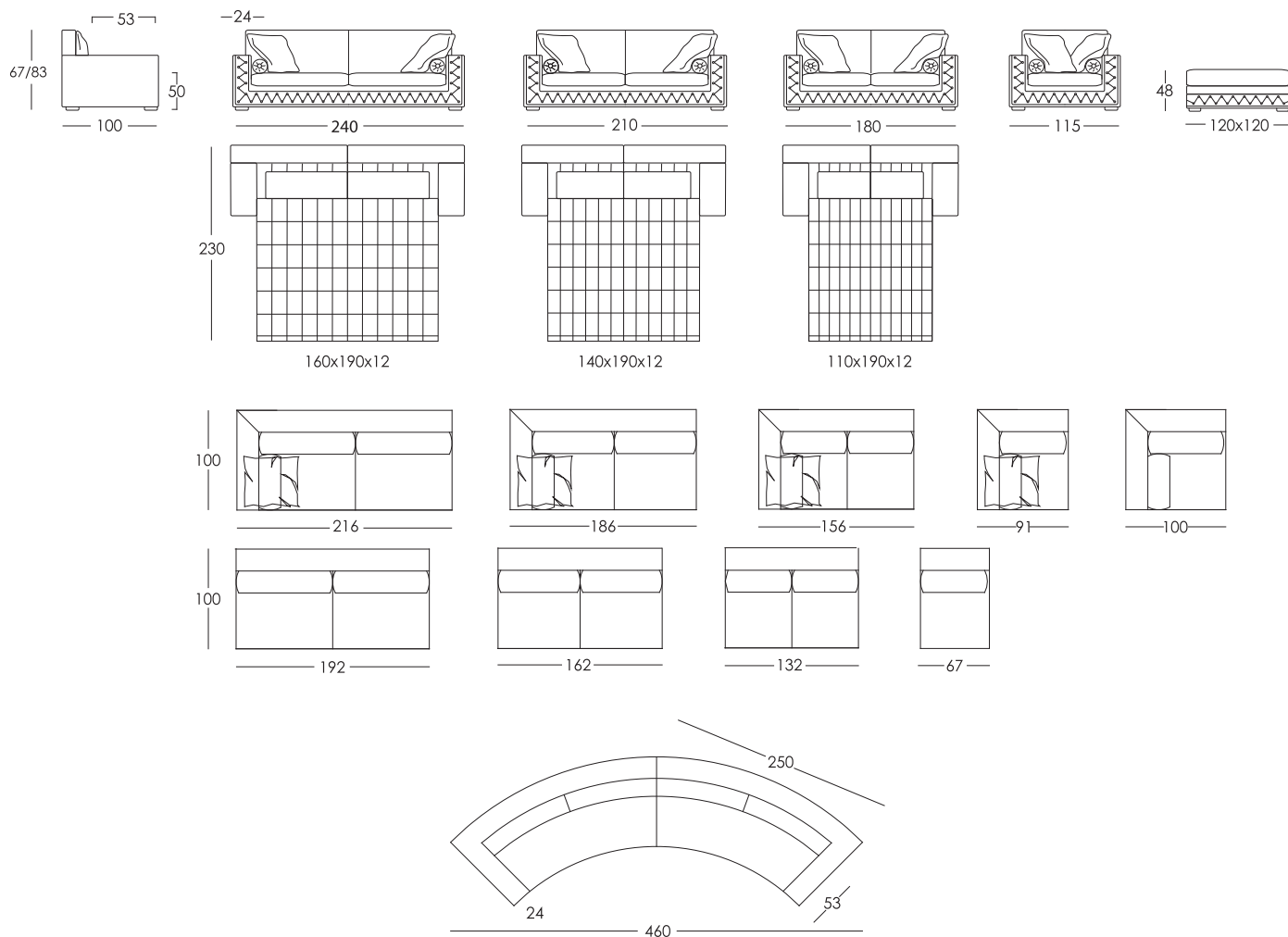

Jacques

Versioni: poltrona, 2 posti, 2 posti e mezzo, 3 posti.
 Struttura: legno massello, cinghie elastiche incrociate ad alta resistenza.
 Imbottitura: in poliuretano espanso a quote e densità differenziate, fibre poliestere. Su richiesta, imbottitura della seduta in piuma d'oca.
 Caratteristiche: struttura in legno a vista disponibili nei colori a catalogo, cuscinetti e rulli di serie.

Versions: armchair, 2-seater sofa, 2½-seater sofa, 3-seater sofa.
 Structure: in wood and by-products, high resistant strength woven elastic belts. On request the seat support.
 Can be with spiral springs.
 Padding: expanded polyurethane of differentiated densities.
 Characteristics: wood and visible feet finished in the colors in the catalog. Pillows and rolls included.

Варианты: кресло, диван 2-х, 2 ½, 3-х местный.
 Структура: дерево и его производные, перекрещенные эластичные ремни высокой прочности.
 Набивка: полиуретановый каучук различной плотности, полистероловые волокна. По запросу подушка сидения с набивкой из гусиного пуха.
 Характеристики: видимые ножки в отделках, как в каталоге. Серийные подушечки и валики.

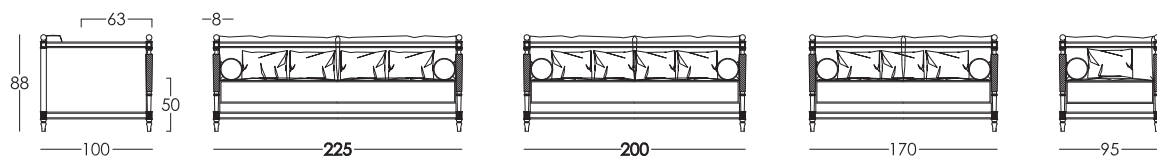

Darwin

Versioni: divano 2 posti, 2 posti e mezzo, 3 posti e pouf.
 Struttura: legno e suoi derivati, cinghie elastiche incrociate ad alta resistenza. Il supporto della seduta può essere fornito con molle elicoidali a richiesta.
 Imbottitura: in poliuretano espanso a quote e densità differenziate, fibre poliestere, a richiesta con imbottitura in piuma d'oca.
 Caratteristiche: la finitura della struttura in legno a vista è disponibile come nei colori a catalogo, cuscinetti di serie.

Versions: 2-seater sofa, 2½-seater sofa, 3-seater sofa and pouf.
 Structure: in wood and by-products, high resistant strength woven elastic belts. On request the seat support.
 Can be with spiral springs.
 Padding: expanded polyurethane of differentiated densities.
 Characteristics: wood and visible feet finished in the colors in the catalog. Pillows included.

Варианты: диван 2-х, 2 ½, 3-х местный и пуф.
 Структура: дерево и его производные, перекрещенные эластичные ремни высокой прочности. По запросу опора сидения может быть укомплектована спиральными пружинами.
 Набивка: полиуретановый каучук различной плотности, полистероловые волокна. По запросу подушка сидения с набивкой из гусиного пуха.
 Характеристики: отделка видимых деревянных частей структуры, как в каталоге. Серийные подушечки.

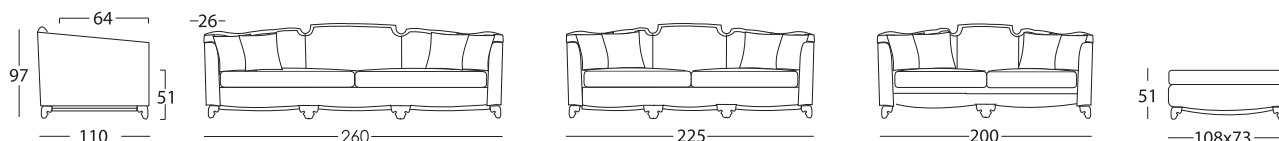

Vella

Versioni: poltrona, 2 posti, 2 posti e mezzo, 3 posti, dormose, pouf e versioni angolari.

Struttura: legno e suoi derivati, cinghie elastiche incrociate ad alta resistenza. Il supporto della seduta può essere fornito con molle elicoidali a richiesta.

Imbottitura: in poliuretano espanso a quote e densità differenziate, fibre poliestere. Su richiesta, imbottitura in piuma d'oca.

Caratteristiche: piedi in legno a vista disponibili nei colori a catalogo, cuscinetti in piuma d'oca di serie.

Versions: armchair, 2-seater sofa, 2½-seater sofa, 3-seater sofa, dormose, corner and pouf.

Structure: in wood and by-products, high resistant strength woven elastic belts. On request the seat support.

Can be with spiral springs.

Padding: expanded polyurethane of differentiated densities.

Characteristics: wood and visible feet finished in the colors in the catalog. Pillows included.

Варианты: кресло, диван 2-х, 2 ½ и 3-х местный, шезлонг, пуф и угловые композиции.

Структура: дерево и его производные, перекрещенные эластичные ремни высокой прочности. По запросу опора сидения может быть укомплектована спиральными пружинами.

Набивка: полиуретановый каучук различной плотности, полистероловые волокна. По запросу подушка сидения с набивкой из гусиного пуха.

Характеристики: видимые деревянные ножки в отделках, как в каталоге, серийные подушечки с набивкой из гусиного пуха.

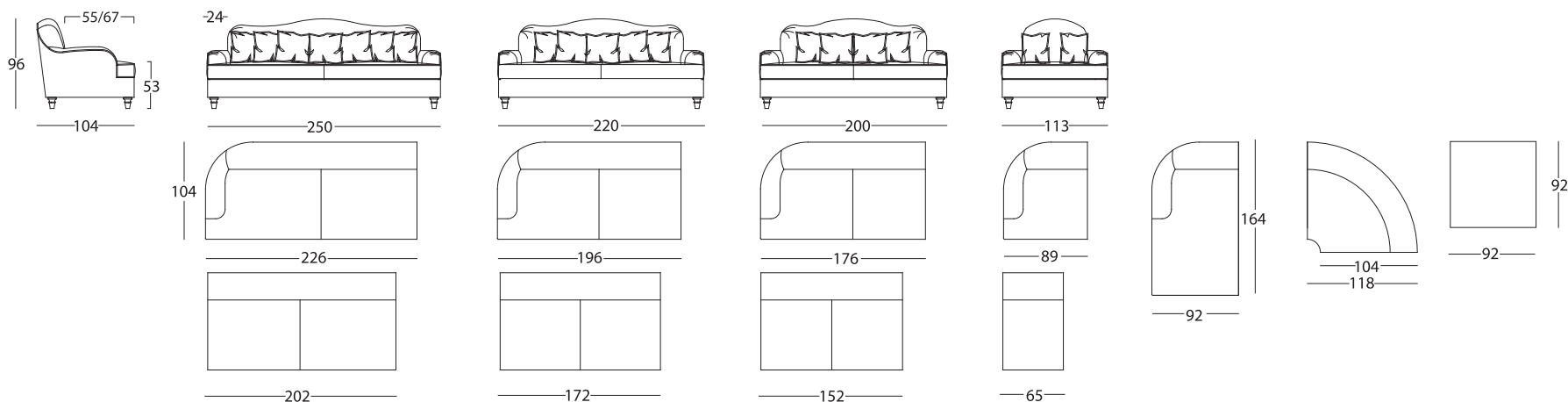

Artù

Versioni: divano 2 posti e 3 posti.

Struttura: legno massello, cinghie elastiche incrociate ad alta resistenza.

Finitura della struttura nei colori a catalogo.

Imbottitura: in poliuretano espanso a quote e densità differenziate, fibre poliestere. Su richiesta, imbottitura in piuma d'oca.

Caratteristiche: profili con bordino e cordone in passamaneria, o su richiesta con spazzolino o frise con costo aggiuntivo. Cuscinetti e rulli di serie con bordino.

Versions: 2-seater sofa, 3-seater sofa.

Structure: in wood and by-products, high resistant strength woven elastic belts. On request the seat support.

Can be with spiral springs.

Padding: expanded polyurethane of differentiated densities.

Characteristics: visible feet, Pillows and rolls included.

Варианты: диван 2-х и 3-х местный.

Структура: дерево и его производные, перекрещенные эластичные ремни высокой прочности. Отделка структуры в цветах, как в каталоге.

Набивка: полиуретановый каучук различной плотности, полистероловые волокна. По запросу подушка сидения с набивкой из гусиного пуха.

Характеристики: профили в декоративной отделке «bordino» и «cordone», профили в декоративной отделке «spazzolino» и «frise» за дополнительную плату. Серийные подушечки и валики в декоративной отделке «bordino».

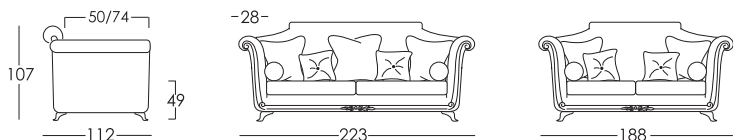

Ines

Versioni: poltrona, 2 posti, 2 posti e mezzo, 3 posti.
Struttura: legno e suoi derivati, cinghie elastiche incrociate ad alta resistenza. Il supporto della seduta può essere fornito con molle elicoidali a richiesta.
Imbottitura: in poliuretano espanso a quote e densità differenziate, fibre poliestere. Su richiesta, imbottitura della seduta in piuma d'oca.
Caratteristiche: piedi in legno a vista disponibili nei colori a catalogo, n. 2 cuscini di serie, per la poltrona n. 1 cuscinetto.

Versions: armchair, 2-seater sofa, 2½-seater sofa, 3-seater sofa.
Structure: in wood and by-products, high resistant strength woven elastic belts. On request the seat support.
Can be with spiral springs.
Padding: expanded polyurethane of differentiated densities.
Characteristics: visible feet. 2 pillows included.

Варианты: кресло, диван 2-х, 2 ½, 3-х местный.
Структура: дерево и его производные, перекрещенные эластичные ремни высокой прочности. По запросу опора сидения может быть укомплектована спиральными пружинами.
Набивка: полиуретановый каучук различной плотности, полистероловые волокна. По запросу подушка сидения с набивкой из гусиного пуха.
Характеристики: видимые ножки в отделках, как в каталоге. Две серийные подушечки, для кресла одна серийная подушечка.



Diva

Versioni: poltrona, 2 posti, 2 posti e mezzo, 3 posti.
Il 2 posti, 2 posti e mezzo, 3 posti è disponibile nella versione letto con rete elettrosaldata e materasso in fibra poliuretanic h 12 cm.
Struttura: legno e suoi derivati, cinghie elastiche incrociate ad alta resistenza. Il supporto della seduta può essere fornito con molle elicoidali a richiesta.
Imbottitura: in poliuretano espanso a quote e densità differenziate, fibre poliestere. Su richiesta, imbottitura in piuma d'oca.
Caratteristiche: piedi in legno a vista disponibili nei colori a catalogo, rulli di serie.

Versions: armchair, 2-seater sofa, 2½-seater sofa, 3-seater sofa. 2-seater sofa, 2½-seater sofa, 3-seater sofa, available in bed with mattress fiber mesh and polyurethane h 12 cm.
Structure: in wood and by-products, high resistant strength woven elastic belts. On request the seat support.
Can be with spiral springs.
Padding: expanded polyurethane of differentiated densities.
Characteristics: wood and visible feet finished in the colors in the catalog, rolls included.

Варианты: кресло, диван 2-х, 2 ½, 3-х местный.
Для 2-х, 2 ½, 3-х местного диванов возможен вариант раскладного механизма с металлической решеткой и пружинным матрасом 12 см.
Структура: дерево и его производные, перекрещенные эластичные ремни высокой прочности. По запросу опора сидения может быть укомплектована спиральными пружинами.
Набивка: полиуретановый каучук различной плотности, полистероловые волокна. По запросу подушка сидения с набивкой из гусиного пуха.
Характеристики: видимые ножки в отделках, как в каталоге, серийные валики.

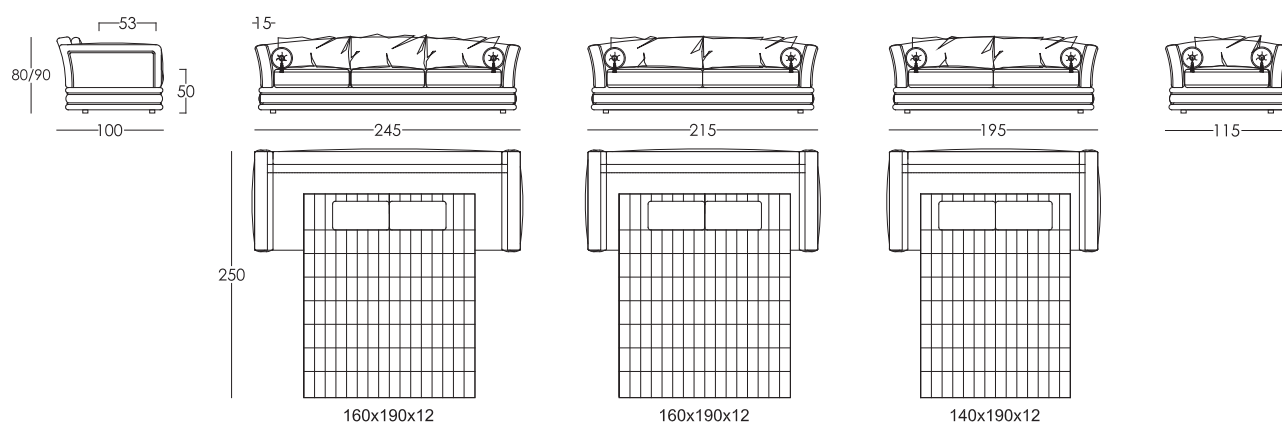

Ivonne

Versioni: divano 2 posti, 2 posti e mezzo, 3 posti, 3 posti e mezzo e versioni angolari.

Struttura: legno e suoi derivati, cinghie elastiche incrociate ad alta resistenza.

Imbottitura: in poliuretano espanso a quote e densità differenziate, fibre poliestere.

Caratteristiche: cuscino unico di seduta, capitonné anche nella parte posteriore del divano, piedi in legno con lamina in acciaio.

Versions: 2-seater sofa, 2½-seater sofa, 3-seater sofa, 3½-seater sofa and corner.

Structure: in wood and by-products, high resistant strength woven elastic belts. On request the seat support.

Can be with spiral springs.

Padding: expanded polyurethane of differentiated densities.

Characteristics: single cushion seat, capitonne' also in the back of the sofa, wooden feet with steel strip.

Варианты: кресло, диван 2-х, 2 ½, 3-х, 3 ½ местный, модульные композиции с углом.

Структура: дерево и его производные, перекрещенные эластичные ремни высокой прочности.

Набивка: полиуретановый каучук различной плотности, полистероловые волокна.

Характеристики: единая подушка сидения, задняя часть дивана также декорирована прошивкой капитоне, деревянные ножки со вставкой из стали.

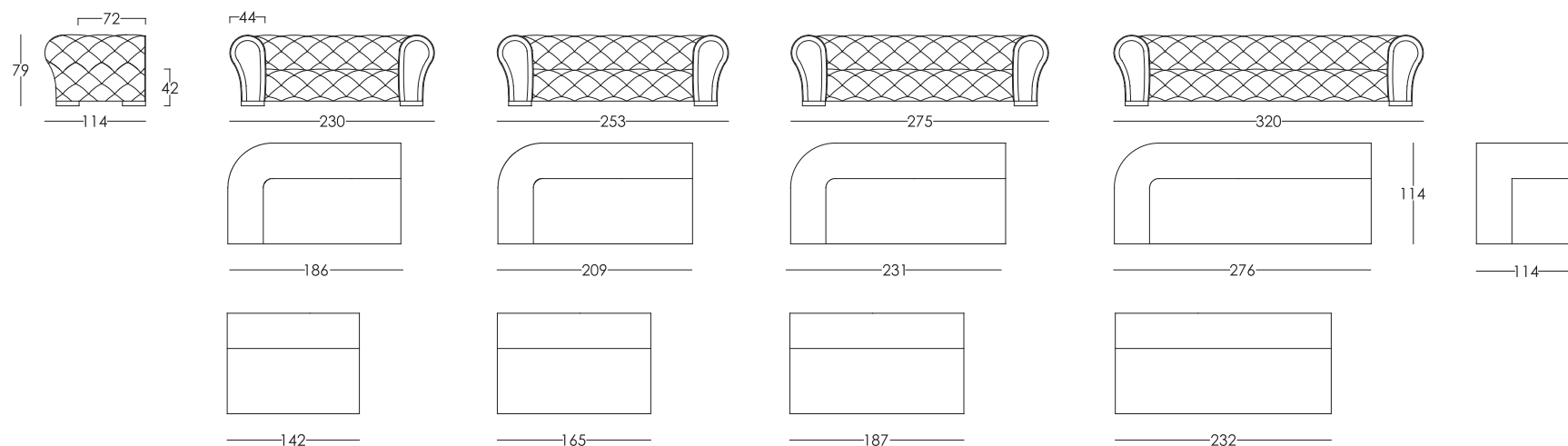

Edwige

Versioni: divano 2 posti, 2 posti e mezzo, 3 posti, 3 posti e mezzo e versioni angolari.

Struttura: legno e suoi derivati, cinghie elastiche incrociate ad alta resistenza.

Imbottitura: in poliuretano espanso a quote e densità differenziate, fibre poliestere.

Caratteristiche: cuscino unico di seduta, capitonné anche nella parte posteriore del divano, piedi in legno con lamina in acciaio.

Versions: 2-seater sofa, 2½-seater sofa, 3-seater sofa, 3½-seater sofa and corner.

Structure: in wood and by-products, high resistant strength woven elastic belts. On request the seat support.

Can be with spiral springs.

Padding: expanded polyurethane of differentiated densities.

Characteristics: single cushion seat, capitonne' also in the back of the sofa, wooden feet with steel strip.

Варианты: кресло, диван 2-х, 2 ½, 3-х, 3 ½ местный, модульные композиции с углом.

Структура: дерево и его производные, перекрещенные эластичные ремни высокой прочности.

Набивка: полиуретановый каучук различной плотности, полистероловые волокна.

Характеристики: единая подушка сидения, задняя часть дивана также декорирована прошивкой капитоне, деревянные ножки со вставкой из стали.

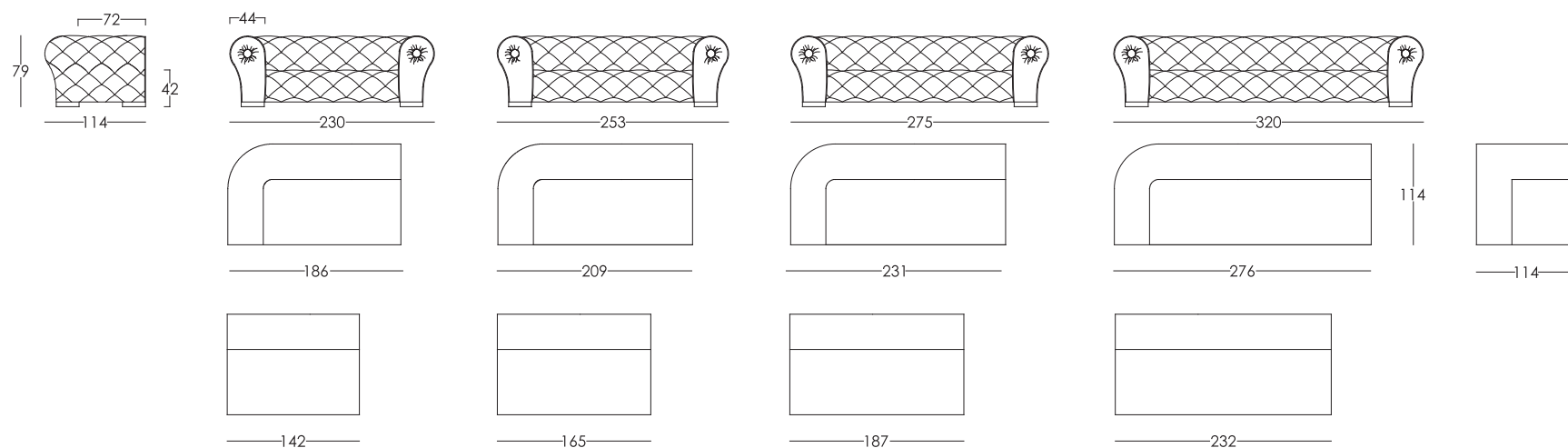

Cleber

Versioni: poltrona, 2 posti, 2 posti e mezzo, 3 posti, 3 posti e mezzo e versioni angolari. Il 2 posti, 2 posti e mezzo, 3 posti e 3 posti e mezzo è disponibile nella versione letto con rete elettrosaldata e materasso in fibra poliuretana h 12 cm.

Struttura: legno e suoi derivati, cinghie elastiche incrociate ad alta resistenza. Il supporto della seduta può essere fornito con molle elicoidali a richiesta.

Imbottitura: in poliuretano espanso a quote e densità differenziate, fibre poliestere. Su richiesta, imbottitura in piuma d'oca.

Caratteristiche: balza e rulli di serie capitonnè anche nella parte posteriore del divano.

Versions: armchair, 2-seater sofa, 2½-seater sofa, 3-seater sofa, 3½-seater sofa and corner. 2-seater sofa, 2½-seater sofa, 3-seater sofa, 3½-seater sofa available in bed with mattress fiber mesh and polyurethane h 12 cm.

Structure: in wood and by-products, high resistant strength woven elastic belts. On request the seat support can be with spiral springs.

Padding: expanded polyurethane of differentiated densities.

Characteristics: rollers and springs series, capitonnè also in the back of the sofa.

Варианты: кресло, диван 2-х, 2 ½, 3-х, 3 ½ местный и модульные композиции с углом. Для 2-х, 2 ½, 3-х и 3 ½ местного диванов возможен вариант раскладного механизма с металлической решеткой и пружинным матрасом 12 см.

Структура: дерево и его производные, перекрещенные эластичные ремни высокой прочности. По запросу опора сидения может быть укомплектована спиральными пружинами.

Набивка: полиуретановый каучук различной плотности, полистероловые волокна. По запросу подушка сидения с набивкой из гусиного пуха.

Характеристики: серийные валики и декоративная юбка. Задняя часть дивана также декорирована прошивкой капитонé.

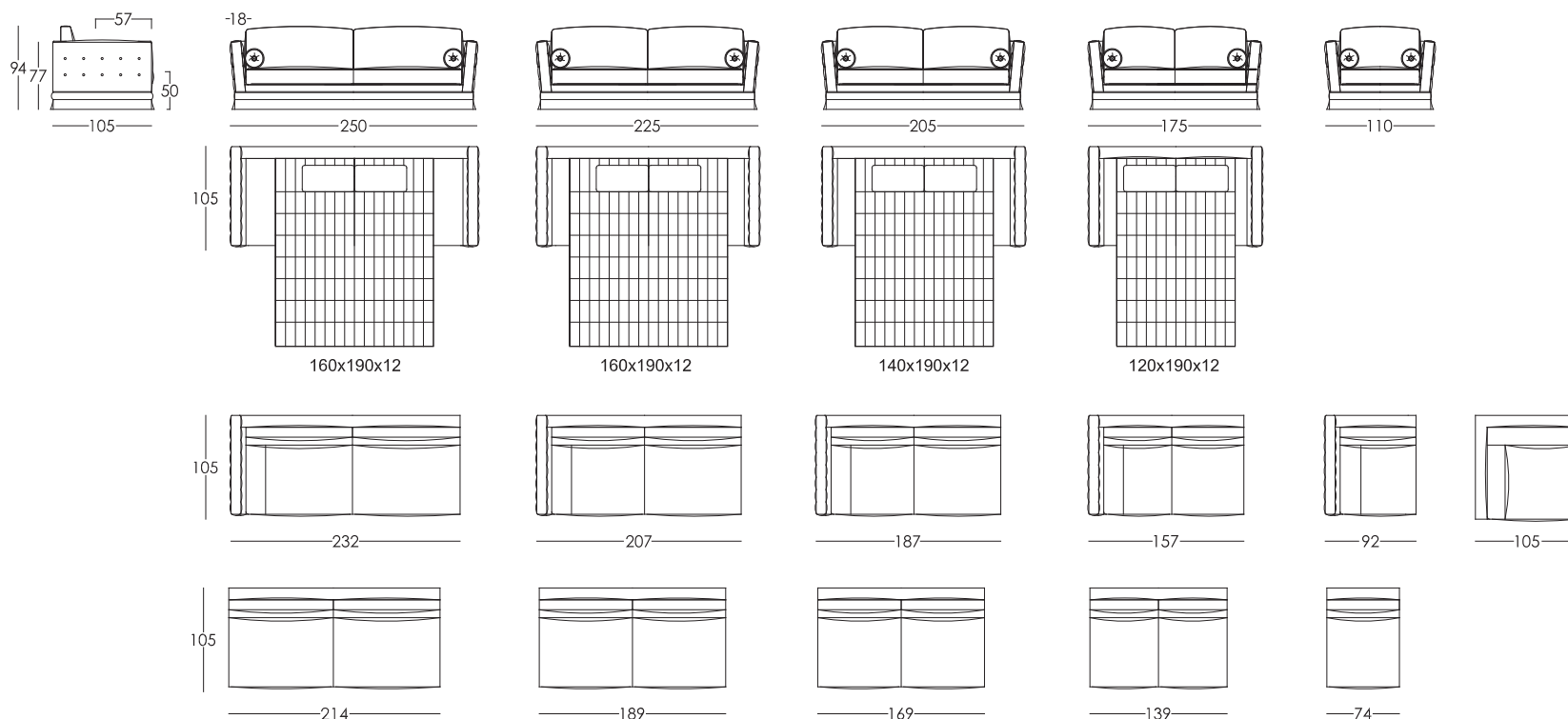

Zeev

Versioni: disponibile nelle versioni poltrona e pouff. Struttura: legno massello, cinghie elastiche incrociate ad alta resistenza.

Imbottitura: in piuma d'oca e poliuretano espanso a quote e densità differenziate, fibre poliestere.

Caratteristiche: struttura in legno a vista disponibili nei colori a catalogo, poggiatesta e spazzolino frisé di serie.

Versions: armchair and pouf.

Structure: in wood and by-products, high resistant strength woven elastic belts.

Padding: expanded polyurethane of differentiated densities.

Characteristics: wood and visible feet finished in the colors in the catalog. Pillows included.

Варианты: возможен в версии кресла и пуфа.

Структура: массив дерева, перекрещенные эластичные ремни высокой прочности.

Набивка: полиуретановый каучук различной плотности, полистероловые волокна.

Характеристики: видимая деревянная структура в отделках, как в каталоге. Серийные подспинные подушечки, декоративные отделки «spazzolino» и «frise».

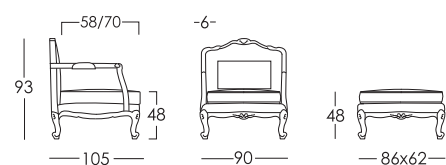

Bovary

Versioni: poltrona, chaise longue

Struttura: legno massello, cinghie elastiche incrociate ad alta resistenza.

Imbottitura: in poliuretano espanso a quote e densità differenziate, fibre poliestere. La poltrona è disponibile con il cuscino in piuma d'oca su richiesta.

Caratteristiche: finitura della parte in legno a vista nei colori a catalogo.

Versions: armchair, chaise longue.

Structure: in wood and by-products, high resistant strength woven elastic belts.

Padding: expanded polyurethane of differentiated densities.

Characteristics: wood and visible feet finished in the colors in the catalog.

Варианты: кресло, шезлонг.

Структура: дерево и его производные, перекрещенные эластичные ремни высокой прочности.

Набивка: полиуретановый каучук различной плотности, полистероловые волокна. По запросу подушка сидения с набивкой из гусиного пуха.

Характеристики: отделка видимых деревянных частей структуры, как в каталоге.

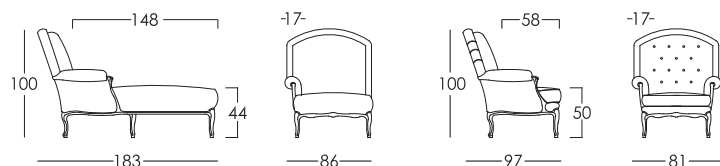

Moses

Versioni: disponibile nella sola versione poltrona.

Struttura: legno massello, cinghie elastiche incrociate ad alta resistenza.

Imbottitura: in poliuretano espanso a quote e densità differenziate, fibre poliestere. Su richiesta, imbottitura della seduta in piuma d'oca.

Caratteristiche: struttura in legno a vista disponibili nei colori a catalogo.

Versions: armchair.

Structure: in wood and by-products, high resistant strength woven elastic belts.

Padding: expanded polyurethane of differentiated densities.

Characteristics: wood and visible feet finished in the colors in the catalog.

Варианты: возможно только в версии кресла.

Структура: дерево и его производные, перекрещенные эластичные ремни высокой прочности.

Набивка: полиуретановый каучук различной плотности, полистероловые волокна. По запросу подушка сидения с набивкой из гусиного пуха.

Характеристики: видимая деревянная структура в отделках, как в каталоге.

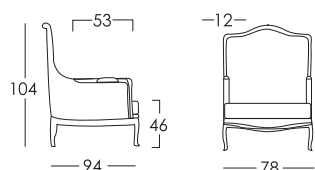

Kira

Versioni: poltrona, 2 posti e 3 posti.

Struttura: legno massello, cinghie elastiche incrociate ad alta resistenza.

Imbottitura: in poliuretano espanso a quote e densità differenziate, fibre poliestere. Su richiesta, imbottitura della seduta in piuma d'oca.

Caratteristiche: struttura in legno a vista disponibili nei colori a catalogo, poggiatesta di serie.

Versions: armchair, 2-seater sofa, 3-seater sofa.

Structure: in wood and by-products, high resistant strength woven elastic belts. On request the seat support.

Can be with spiral springs.

Padding: expanded polyurethane of differentiated densities.

Characteristics: wood and visible feet finished in the colors in the catalog. Pillows included.

Варианты: кресло, диван 2-х, 3-х местный.

Структура: дерево и его производные, перекрещенные эластичные ремни высокой прочности.

Набивка: полиуретановый каучук различной плотности, полистероловые волокна. По запросу подушка сидения с набивкой из гусиного пуха.

Характеристики: видимые ножки в отделках, как в каталоге. Серийные подспинные подушечки.

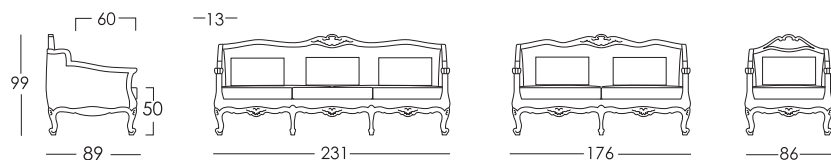

Olizia

Versioni: poltrona.

Struttura: legno e suoi derivati, cinghie elastiche incrociate ad alta resistenza.

Imbottitura: in poliuretano espanso a quote e densità differenziate, fibre poliestere. Su richiesta, imbottitura in piuma d'oca.

Caratteristiche: piedi a vista disponibili nei colori a catalogo, rifiniture con bordino o con frisè e frangia fiocchettata.

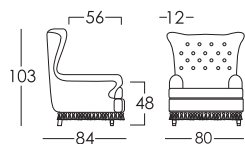

Versions: armchair.

Structure: in wood and by-products, high resistant strength woven elastic belts.

Padding: expanded polyurethane of differentiated densities.

Characteristics: visible feet.

Varianti: кресло.

Структура: дерево и его производные, перекрещенные эластичные ремни высокой прочности.

Набивка: полиуретановый каучук различной плотности, полистероловые волокна. По запросу подушка сидения с набивкой из гусиного пуха.

Характеристики: видимые ножки, отделки, как в каталоге, декоративная отделка «bordino» или «frise», декоративная отделка юбочка «fiocchettata».

Dalila

Versioni: poltrona

Struttura: legno e suoi derivati, cinghie elastiche incrociate ad alta resistenza.

Imbottitura: in poliuretano espanso a quote e densità differenziate, fibre poliestere, cuscino in piuma d'oca.

Caratteristiche: piedi a vista disponibili nei colori a catalogo.

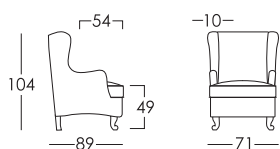

Versions: armchair.

Structure: in wood and by-products, high resistant strength woven elastic belts.

Padding: expanded polyurethane of differentiated densities.

Characteristics: wood and visible feet finished in the colors in the catalog.

Varianti: кресло.

Структура: дерево и его производные, перекрещенные эластичные ремни высокой прочности.

Набивка: полиуретановый каучук различной плотности, полистероловые волокна. По запросу подушка сидения с набивкой из гусиного пуха.

Характеристики: видимые ножки в отделках, как в каталоге.

Rania

Versioni: poltrona e divano 2 posti.

Struttura: legno e suoi derivati, cinghie elastiche incrociate ad alta resistenza. Il supporto della seduta può essere fornito con molle elicoidali con costo aggiuntivo.

Imbottitura: in poliuretano espanso a quote e densità differenziate, fibre poliestere. Su richiesta, imbottitura della seduta in piuma d'oca.

Caratteristiche: piedi e bottoni per il capitonné in acciaio con logo EF.

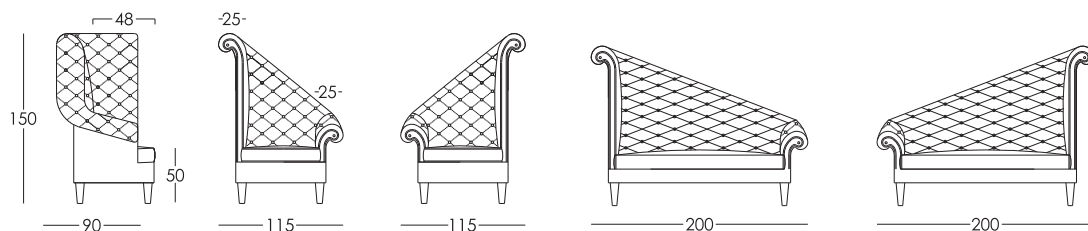

Versions: armchair, 2-seater sofa.

Structure: in wood and by-products, high resistant strength woven elastic belts. On request the seat support.

Can be with spiral springs.

Padding: expanded polyurethane of differentiated densities.

Characteristics: feet and buttons for quilted steel with EF.

Versioni: poltrona e divano 2 posti.

Структура: legno e suoi derivati, cinghie elastiche incrociate ad alta resistenza. Il supporto della seduta può essere fornito con molle elicoidali con costo aggiuntivo.

Imbottitura: in poliuretano espanso a quote e qualità differenziate, fibre poliestere. Su richiesta, imbottitura della seduta in piuma d'oca.

Caratteristiche: piedi e bottoni per il capitonné in acciaio con logo EF.

Mansell

Versioni: pouf.

Struttura: legno e suoi derivati, cinghie elastiche incrociate ad alta resistenza.

Imbottitura: in poliuretano espanso a quote e densità differenziate, fibre poliestere.

Caratteristiche: lavorazione in capitonné.

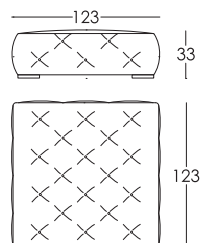

Versions: pouf.

Structure: in wood and by-products, high resistant strength woven elastic belts.

On request the seat support Can be with spiral springs.

Padding: expanded polyurethane of differentiated densities.

Characteristics: capitonné.

Варианты: пуф.

Структура: дерево и его производные, перекрещенные эластичные ремни высокой прочности.

Набивка: полиуретановый каучук различной плотности, полистероловые волокна.

Характеристики: декоративная прошивка капитоне.

Artù pouf

Versioni: pouf.

Struttura: legno e suoi derivati, cinghie elastiche incrociate ad alta resistenza.

Imbottitura: in poliuretano espanso a quote e densità differenziate, fibre poliestere.

Caratteristiche: lavorazione in capitonné.

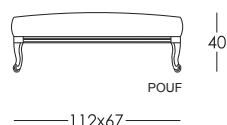

Versions: pouf.

Structure: in wood and by-products, high resistant strength woven elastic belts.

On request the seat support Can be with spiral springs.

Padding: expanded polyurethane of differentiated densities.

Characteristics: capitonné.

Варианты: пуф.

Структура: дерево и его производные, перекрещенные эластичные ремни высокой прочности.

Набивка: полиуретановый каучук различной плотности, полистероловые волокна.

Характеристики: декоративная прошивка капитоне.

Artù letto

Versioni: letto matrimoniale, letto una piazza e mezzo, letto singolo con base e rete a doghe in legno, predisposte per il materassi cm 160x190x22, 120x190x22 e 80x190x22 + pouf.

Struttura: in legno massello a vista.

Imbottitura: in poliuretano espanso a quote differenziate, fibre poliestere.

Caratteristiche: finiture nei colori a catalogo.

Versions: queen size bed, half bed and single bed with base and slatted wood, mattress cm 160x190x22, 120x190x22 and 80x190x22.

Structure: in wood and by-products + pouf.

Padding: expanded polyurethane of differentiated densities.

Characteristics: wood and visible feet finished in the colors in the catalog.

Варианты: двуспальная, полуторная и одноместная кровати, база с фиксированной деревянной решеткой (a doghe) для матраца 160x190x22, 120x190x22 и 80x190x22 см.

Структура: дерево и его производные пух.

Набивка: полиуретановый каучук различной плотности, полистероловые волокна.

Характеристики: отделки, как в каталоге.

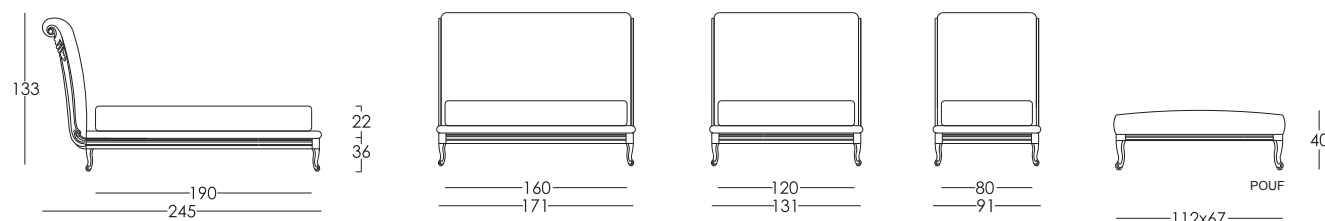

Jacques letto

Versioni: letto matrimoniale con base sommier divisa in 2 per materasso 160x190x22 e per materasso 180x200x22, letto singolo con base sommier, predisposte per i materasso 80x190x22 e per materasso 90x200x22.

Struttura: testata con cornice in legno a vista disponibile nelle finiture a catalogo base in legno e suoi derivati.

Imbottitura: in poliuretano espanso a quote differenziate, fibre poliestere.

Caratteristiche: basi matrimoniali fornite in due parti.

Versions: double bed with sommier base with 2 separate, mattress 160x190x22, single bed with sommier base, prepared for mattress 80x190x22 and 90x200x22.

Structure: Head frame with wooden deams available in the finishes in the catalog. wooden base and its derivatives.

Padding: expanded polyurethane of differentiated densities.

Characteristics: in the double version the base is supplied in two parts.

Варианты: двуспальная кровать с базой с цельным основанием (sommier), разделенной на две части, для матраца 80x190x22 и 90x200x22.

Структура: изголовье из деревянного обрамления в отделках, как в каталоге. База из дерева и его производных.

Набивка: полиуретановый каучук различной плотности, полистероловые волокна.

Характеристики: базы двуспальной кровати поставляются разделенными на две части.

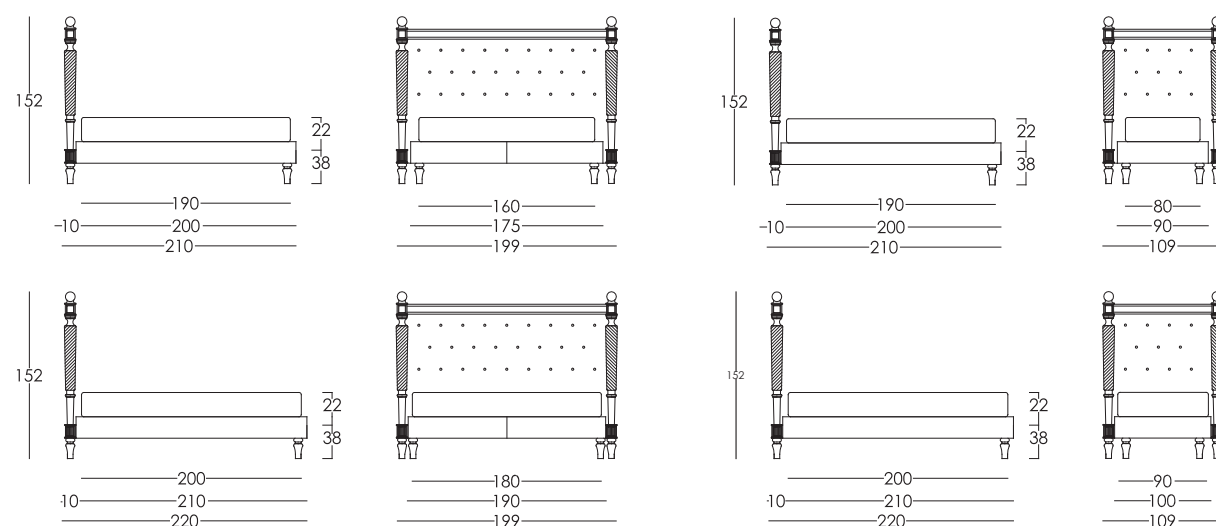

Diamante letto

Versioni: letto matrimoniale, una piazza e mezzo, letto singolo con base sommier, base con box e rete fissa a doghe in legno, base con box (spazio utile h cm 20) e rete sollevabile con doghe in legno, base a 2 movimenti elevabile con box e rete a doghe in legno predisposte per i materassi cm 160x190x22, 120x190x22, 80x190x22.

Inoltre il modello è disponibile nelle versioni sommier e con box e rete fissa nelle misure predisposte per i materassi 120x200, 180x200, 200x200

Struttura: testata con cornice in legno a vista disponibile nelle finiture a catalogo base in legno e suoi derivati.

Imbottitura: in poliuretano espanso a quote differenziate, fibre poliestere.

Caratteristiche: basi matrimoniali fornite in due parti, le basi possono essere fornite nella versione smontabile con costo aggiuntivo.

Versions: double bed, queen bed, single bed with sommier base, base with box and fixed staves in wood base with box (useful space h cm 20) and lift network with wooden slats, based on two movements elevating with box and slatted wood prepared for mattress cm 160x190x22, 120x190x22, 80x190x22.

In addition, the model is available in versions with box and box spring and fixed network in the measures provided for mattress 120x200, 180x200, 200x200.

Structure: Head frame with wooden deams available in the finishes in the catalog wooden base and its derivatives

Padding: expanded polyurethane of differentiated densities.

Characteristics: double bases provided in two parts, the bases can be supplied in removable version with additional cost.

Варианты: двуспальная, полуторная и одноместная кровати, база с цельным основанием (sommier), база с фиксированной деревянной решеткой (a doghe), база с подъемной деревянной решеткой (функциональное пространство h=20 см), база с контейнером и деревянной решеткой (a doghe) с двухпозиционным открыванием, для матраца 160x190x22, 120x190x22 и 80x190x22 см. Кроме того, данную модель возможно заказать в версии с базой с цельным основанием (sommier), базой с боксом и фиксированной решеткой для матраца 120x200, 180x200 и 200x200.

Структура: полиуретановый каучук различной плотности, полистероловые волокна.

Набивка: полиуретановый каучук различной плотности, полистероловые волокна.

Характеристики: базы двуспальной кровати поставляются разделенными на две части. Базы могут поставляться в разборном виде (за дополнительную плату).

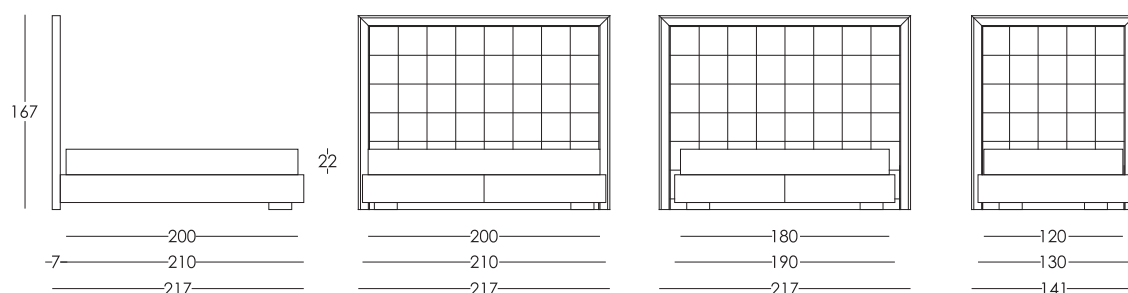

LA LUNGHEZZA DEL LETTO FA RIFERIMENTO ALLA VERSIONE CON BASE SOMMIERE.

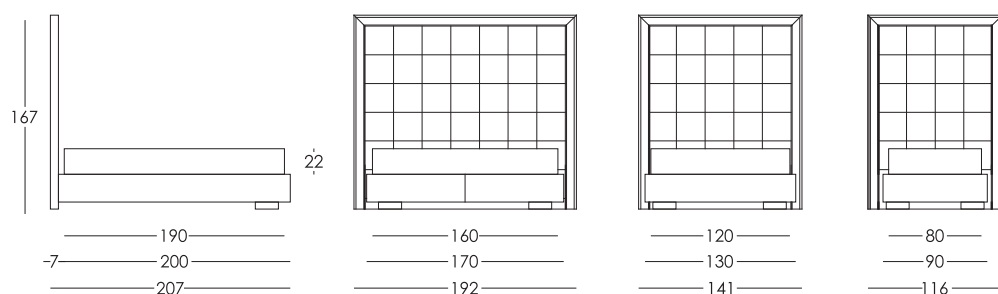

LA LUNGHEZZA DEL LETTO FA RIFERIMENTO ALLA VERSIONE CON BASE SOMMIERE. BASE MATRIMONIALE FORNITA IN 2 PARTI.

Base sommier

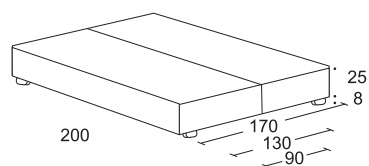

Base con rete fissa

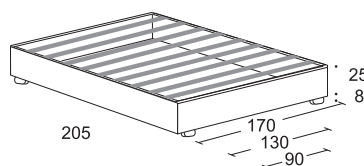

Base con rete sollevabile

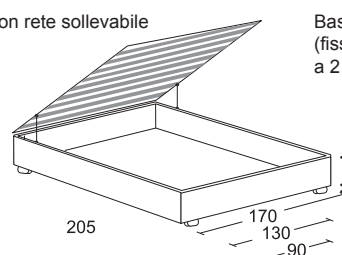

Base smontabile (fissa, sollevabile, a 2 movimenti)

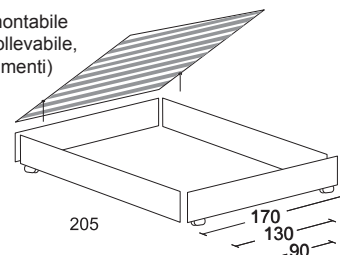

Base con rete sollevabile e 2 movimenti

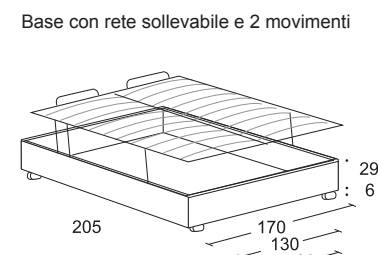

Base sommier

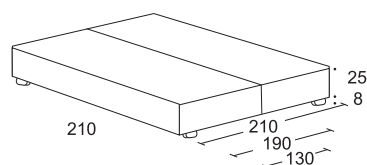

Base con rete fissa

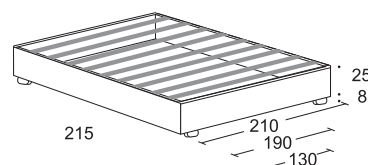

Caren letto

Versioni: letto matrimoniale, letto singolo con base sommier, predisposte per il materassi cm 180x200, e 90x200

Struttura: in legno massello e suoi derivati.

Imbottitura: in poliuretano espanso a quote differenziate, fibre poliestere.

Caratteristiche: nella versione matrimoniale la base è fornita in due parti.

Versions: Single or twin bed with sommier frame, mattress cm 180x200 and 90x200.

Structure: in wood and by-products.

Padding: expanded polyurethane of differentiated densities.

Characteristics: in the double version the base is supplied in two parts.

Varianti: двухспальная и одноместная кровати, база с цельным основанием (sommier) для матраца 180x200 и 90x200 см.

Структура: дерево и его производные.

Набивка: полиуретановый каучук различной плотности, полистероловые волокна.

Характеристики: база двухспальной кровати поставляется разделенной на две части.

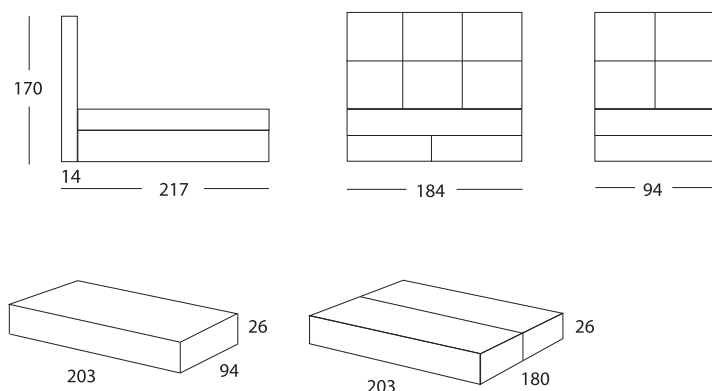

Lights

art. 252	Aurora	lampadario 8 luci	Ø 90 H 65	struttura di acciaio e ottone nichelato paralume in seta o con tessuto personalizzato
art. 253	Aurora	piantana 2 luci	L 50 H 185	struttura di acciaio e ottone nichelato paralume in seta o con tessuto personalizzato
art. 254	Aurora	lampada da tavolo 2 luci	L 40 H 85	struttura di acciaio e ottone nichelato paralume in seta o con tessuto personalizzato
art. 255	Aurora	applique 2 luci	L 46 H 50	struttura di acciaio e ottone nichelato paralume in seta o con tessuto personalizzato
art. 256	Odessa	lampadario 15 luci	Ø 115 H 100	struttura di acciaio e ottone nichelato con pendenti in vetro di Murano paralume in seta o con tessuto personalizzato
art. 257	Odessa	lampadario 10 luci	Ø 115 H 75	struttura di acciaio e ottone nichelato con pendenti in vetro di Murano paralume in seta o con tessuto personalizzato
art. 258	Odessa	piantana con paralume	Ø 55 H 180	struttura di acciaio e ottone nichelato con pendenti in vetro di Murano paralume in seta o con tessuto personalizzato
art. 259	Odessa	lampada da tavolo	Ø 40 H 85	struttura di acciaio e ottone nichelato con pendenti in vetro di Murano paralume in seta o con tessuto personalizzato
art. 260	Odessa	lampada da comodino	Ø 30 H 60	struttura di acciaio e ottone nichelato con pendenti in vetro di Murano paralume in seta o con tessuto personalizzato
art. 261	Odessa	applique 2 luci	L 45 H 55	struttura di acciaio e ottone nichelato con pendenti in vetro di Murano paralume in seta o con tessuto personalizzato
art. 262	Queen	lampadario con cristalli	Ø 55 H 110	struttura di acciaio e ottone nichelato con pendenti in vetro di Murano paralume in seta o con tessuto personalizzato
art. 263	Queen	piantana con cristalli	Ø 55 H 185	struttura di acciaio e ottone nichelato con pendenti in vetro di Murano paralume in seta o con tessuto personalizzato

Complements

art. 300	Fabian	tavolo rettangolare	L 191 P 106 H 79	realizzato in legno listellare massellato placcato ciliegio, legno di tiglio
art. 301	Damian	specchiera	L 107 P 5 H 206	realizzata in poliuretano espanso
art. 308	Damian	specchiera	L 74 P 5 H 95	realizzata in poliuretano espanso
art. 316	David	specchiera	L 114 P 11 H 194	realizzata in legno aius massello con fregi legno pastellato
art. 332	Jacques	tavolo con piano in marmo	L 220 P 100 H 74	composto dal piano in marmo (oppure legno listellare) e gambe in legno massello tornite
art. 333	Jacques	madia con piano in marmo	L 180 P 55 H 105	composta dal piano in marmo (oppure legno listellare) base in legno massello e maniglie personalizzate Epoque
art. 334	Jacques	portavaso alto	Ø 30 H 104	realizzato in massello di faggio con piano in listellare massellato e base in marmo
art. 335	Jacques	portavaso basso	Ø 30 H 85	realizzato in massello di faggio con piano in listellare massellato e base in marmo
art. 336	Jacques	tavolino tondo	Ø 70 h 69	realizzato in massello di faggio con piano in listellare massellato e base in marmo
art. 337	Jacques	consolle	L 110 P 45 H 84	realizzata in massello di faggio con piano in listellare massellato e e gambe tornite
art. 338	Jacques	vetrina 2 porte	L 152 P 47 H 203	realizzata in legno listellare massellato e cristallo sagomato, mensole con cristallo temperato, disponibile anche con luci led
art. 339	Jacques	vetrina 1 porta	L 80 P 47 H 203	realizzata in legno listellare massellato e cristallo sagomato, mensole con cristallo temperato, disponibile anche con luci led
art. 340	Jacques	madia con piano in legno	L 221 P 55 H 105	composta dal piano in legno listellare base in legno massello e maniglie personalizzate Epoque
art. 341	Jacques	comò 2 cassetti	L 120 P 57 H 85	composto dal piano in legno listellare base in legno massello con 2 cassetti e maniglie personalizzate Epoque
art. 342	Jacques	comodino 2 cassetti	L 56 P 40 H 61	composto dal piano in legno listellare base in legno massello con 2 cassetti e maniglie personalizzate Epoque
art. 343	Jacques	specchiera	L 70 P 4 H 100	realizzata in legno di faggio massello
art. 344	Jacques	specchiera	L 120 P 4 H 70	realizzata in legno di faggio massello
art. 345	Jacques	tavolino rettangolare	L 140 P 70 H 45	realizzato in legno massello di tiglio o faggio con piano in cristallo
art. 346	Jacques	specchiera da terra	L 100 P 10 H 200	realizzata in legno massello di tiglio o faggio con colonne tornite
art. 347	Jacques	specchiera	L 200 P 4 H 100	realizzata in legno di faggio massello
art. 353	Mikado	specchiera	L 100 P 4 H 80	realizzata in legno massello di tiglio
art. 354	Diamante	madia 3 cassetti	L 260 P 54 H 85	realizzata in legno massello di tiglio con 3 cassetti con sistema di scorrimento blum, oppure con due ante
art. 355	Diamante	comodino 2 cassetti	L 61 P 38 H 52	realizzato in legno massello di tiglio con 2 cassetti con sistema di scorrimento blum
art. 356	Diamante	specchiera	L 100 P 6 H 100	realizzata in legno massello di tiglio
art. 357	Diamante	vetrinetta 2 ante	L 130 P 42 H 200	realizzata in legno listellare massellato e cristallo temperato
art. 358	Diamante	comò 3 cassetti	L 129 P 54 H 91	realizzato in legno massello di tiglio con 3 cassetti con sistema di scorrimento blum
art. 359	Jacques	tavolino quadrato	L 72 P 72 H 45	realizzato in legno massello di tiglio o faggio con piano in cristallo
art. 360	Separè	separè	L 140 H 250	in alluminio con con pendenti in swarovsky
art. 361	Elias	porta tv a parete	L 195 P 42 H 126	realizzato in listellare massellato con cornice in massello di tiglio e piano porta tv in legno o in marmo

art. 362	Lison	comò 3 cassetti	L 150 P 50 H 65	realizzato in listellare massellato rivestito in pelle anilina
art. 363	Lison	comò 4 cassetti	L 150 P 50 H 65	realizzato in listellare massellato rivestito in pelle anilina
art. 364	Lison	comodino 2 cassetti	L 55 P 45 H 50	realizzato in listellare massellato rivestito in pelle anilina
art. 365	Lison	comò 6 cassetti	L 150 P 50 H 85	realizzato in listellare massellato rivestito in pelle anilina
art. 366	Lison	comò 4 cassetti	L 150 P 50 H 85	realizzato in listellare massellato rivestito in pelle anilina
art. 367	Diamante	vetrinetta 1 anta	L 73 P 42 H 200	realizzata in legno listellare massellato e cristallo temperato
art. 368	Separè	separè	L 70 H 250	in alluminio con con pendenti in swarovsky
art. 863	Mikado	specchiera	L 95 P 4 H 187	realizzata in legno massello di tiglio o faggio
art. 867	Zeudi	tavolino rettangolare	L 140 P 70 H 45	realizzato in legno massello di tiglio o faggio, top mdf nobilitato in tanganica
art. 868	Zeudi	tavolino quadrato	L 90 P 90 H 45	realizzato in legno massello di tiglio o faggio, top mdf nobilitato in tanganica
art. 879	Valley	tavolo quadrato	L 152 P 152 H 78	realizzato in massello di faggio o tiglio con top mdf nobilitato in tanganica
art. 880	Valley	tavolo rettangolare	L 231 P 112 H 78	realizzato in massello di faggio o tiglio con top mdf nobilitato in tanganica
art. 881	Thalys	consolle	L 164 P 64 h 150	realizzata in legno massello di tiglio o faggio
art. 883	Valley	consolle	L 180 P 71 h 160	realizzata in legno massello di tiglio o faggio, top mdf nobilitato in tanganica
art. 884	Georgia	sedia con bracci	L 56 P 56 H 109	realizzata in massello di faggio, imbottitura in poliuretano espanso, rivestimento con tessuti di qualità
art. 885	Georgia	sedia senza bracci	L 56 P 56 H 109	realizzata in massello di faggio, imbottitura in poliuretano espanso, rivestimento con tessuti di qualità
art. 886	Louis	sedia con bracci	L 50 P 44 H 95	realizzata in massello di faggio, imbottitura in poliuretano espanso, rivestimento con tessuti di qualità
art. 887	Louis	sedia senza bracci	L 50 P 44 H 95	realizzata in massello di faggio, imbottitura in poliuretano espanso, rivestimento con tessuti di qualità
art. 896	Barocco	tavolo con piano in cristallo	L 220 P 105 H 76	composto dalla base in legno massello di faggio e dal piano in cristallo con logo EF
	Jacques	sedia	L 50 P 67 H 103	realizzata in massello di faggio, imbottitura in poliuretano espanso, capitonnè, rivestimento con tessuti di qualità
	Dayana	sedia	L 47 P 45 H 119	realizzata in massello di faggio, imbottitura in poliuretano espanso, rivestimento con tessuti di qualità, sfoderabile

per le finiture vedi cartella

Lights

art. 252	Aurora	chandelier 8 lights	Ø 90 H 65	structure of steel and nickel-plated brass silk lampshade or covered with personalized fabric
art. 253	Aurora	floor lamp 2 lights	L 50 H 185	structure of steel and nickel-plated brass silk lampshade or covered with personalized fabric
art. 254	Aurora	table lamp 2 lights	L 40 H 85	structure of steel and nickel-plated brass silk lampshade or covered with personalized fabric
art. 255	Aurora	wall lamp 2 lights	L 46 H 50	structure of steel and nickel-plated brass silk lampshade or covered with personalized fabric
art. 256	Odessa	chandelier 15 lights	Ø 115 H 100	structure of steel and nickel-plated brass with Murano's glass pendants silk lampshade or with personalized fabric
art. 257	Odessa	chandelier 10 lights	Ø 115 H 75	structure of steel and nickel-plated brass with Murano's glass pendants silk lampshade or with personalized fabric
art. 258	Odessa	floor lamp with lampshade	Ø 55 H 180	structure of steel and nickel-plated brass with Murano's glass pendants silk lampshade or with personalized fabric
art. 259	Odessa	table lamp	Ø 40 H 85	structure of steel and nickel-plated brass with Murano's glass pendants silk lampshade or with personalized fabric
art. 260	Odessa	bedside lamp	Ø 30 H 60	structure of steel and nickel-plated brass with Murano's glass pendants silk lampshade or with personalized fabric
art. 261	Odessa	wall lamp 2 lights	L 45 H 55	structure of steel and nickel-plated brass with Murano's glass pendants silk lampshade or with personalized fabric
art. 262	Queen	chandelier with crystals	Ø 55 H 110	structure of steel and nickel-plated brass with Murano's glass pendants silk lampshade or with personalized fabric
art. 263	Queen	floor lamp with crystals	Ø 55 H 185	structure of steel and nickel-plated brass with Murano's glass pendants silk lampshade or with personalized fabric

Complements

art. 300	Fabian	rectangular table	L 191 P 106 H 79	made in solid list in bloomed cherrywood, basswood
art. 301	Damian	mirror	L 107 P 5 H 206	made with polyurethane foam
art. 308	Damian	mirror	L 74 P 5 H 95	made with polyurethane foam
art. 316	David	mirror	L 114 P 11 H 194	made in solid aiuswood with decorations in pastelcoloured
art. 332	Jacques	table with marble top	L 220 P 100 H 74	composed of marble top (or lamellar wood) and solid wood legs lathed
art. 333	Jacques	madia with marble top	L 180 P 55 H 105	composed of marble top (or lamellar wood) solid wooden base and handles custom Epoque
art. 334	Jacques	high flowerpot holder	Ø 30 H 104	made of solid beech blockboard top in solid wood and marble base
art. 335	Jacques	low flowerpot holder	Ø 30 H 85	made of solid beech blockboard top in solid wood and marble base
art. 336	Jacques	round small table	Ø 70 h 69	made of solid beech blockboard top in solid wood and marble base
art. 337	Jacques	consolle	L 110 P 45 H 84	made of solid beech blockboard top in solid wood and turned legs
art. 338	Jacques	glass cupboard 2 doors	L 152 P 47 H 203	made of solid wood and lamellar wood glass shaped, tempered glass corbels, also available with LED lights

art. 339	Jacques	glass cupboard 1 door	L 80 P 47 H 203	made of solid wood and lamellar wood glass shaped, tempered glass corbels, also available with LED lights
art. 340	Jacques	madia with wooden top	L 221 P 55 H 105	composed of wooden blockboard top base and solid wood custom handles Epoque
art. 341	Jacques	chests of drawers 2 drawers	L 120 P 57 H 85	composed of wooden top blockboard base in solid wood with 2 drawers and custom handles Epoque
art. 342	Jacques	bedside table with 2 drawers	L 56 P 40 H 61	composed of wooden top blockboard base in solid wood with 2 drawers and custom handles Epoque
art. 343	Jacques	mirror	L 70 P 4 H 100	made of solid beech wood
art. 344	Jacques	mirror	L 120 P 4 H 70	made of solid beech wood
art. 345	Jacques	small rectangular table	L 140 P 70 H 45	made of solid linden or beech with glass top
art. 346	Jacques	floor mirror	L 100 P 10 H 200	made of solid linden or beech with turned columns
art. 347	Jacques	mirror	L 200 P 4 H 100	made of solid beech wood
art. 353	Mikado	mirror	L 100 P 4 H 80	made of solid wood linden
art. 354	Diamante	madia with 3 drawers	L 260 P 54 H 85	made of solid linden wood with 3 drawers and blum sliding system , or with two doors
art. 355	Diamante	bedside table with 2 drawers	L 61 P 38 H 52	made of solid linden wood with 2 drawers and blum sliding system
art. 356	Diamante	mirror	L 100 P 6 H 100	made of solid wood of linden
art. 357	Diamante	glass cupboard 2 doors	L 130 P 42 H 200	made of wood blockboard with solid wood and tempered glass
art. 358	Diamante	chest of drawers with 3 drawers	L 129 P 54 H 91	made of solid linden wood with 3 drawers and blum sliding system
art. 359	Jacques	small square table	L 72 P 72 H 45	made of solid linden or beech with glass top
art. 360	Separè	separè	L 140 H 250	made of aluminum with swarovsky
art. 361	Elias	tv holder wall	L 195 P 42 H 126	made of solid wood blockboard with frame in solid linden and top tv holder in wood or marble
art. 362	Lison	chest of drawers with 6 drawers	L 150 P 50 H 65	made in blockboard with solid wood covered with aniline leather
art. 363	Lison	chest of drawers with 4 drawers	L 150 P 50 H 65	made in blockboard with solid wood covered with aniline leather
art. 364	Lison	bedside table with 2 drawers	L 55 P 45 H 50	made in blockboard with solid wood covered with aniline leather
art. 365	Lison	chest of drawers with 6 drawers	L 150 P 50 H 85	made in blockboard with solid wood covered with aniline leather
art. 366	Lison	chest of drawers with 8 drawers	L 150 P 50 H 85	made in blockboard with solid wood covered with aniline leather
art. 367	Diamante	glass cupboard 1 door	L 73 P 42 H 200	made of wood blockboard and tempered glass
art. 368	Separè	separè	L 70 H 250	made of aluminum with swarovsky
art. 863	Mikado	mirror	L 95 P 4 H 187	made of solid wood beech or linden
art. 867	Zeudi	small rectangular table	L 140 P 70 H 45	made of solid wood beech or linden ,mdf veneered top with Tanganyika
art. 868	Zeudi	small square table	L 90 P 90 H 45	made of solid wood beech or linden ,mdf veneered top with Tanganyika
art. 879	Valley	square table	L 152 P 152 H 78	made of solid wood beech or linden ,mdf veneered top with Tanganyika
art. 880	Valley	rectangular table	L 231 P 112 H 78	made of solid wood beech or linden ,mdf veneered top with Tanganyika
art. 881	Thalys	console	L 164 P 64 h 150	made of solid wood beech or linden
art. 883	Valley	console	L 180 P 71 h 160	made of solid wood beech or linden ,mdf veneered top with Tanganyika

art. 884	Georgia	chair with arms	L 56 P 56 H 109	made of solid beech wood, polyurethane foam, covered with quality fabrics
art. 885	Georgia	sedia senza bracci	L 56 P 56 H 109	realizzata in massello di faggio, imbottitura in poliuretano espanso, rivestimento con tessuti di qualità
art. 886	Louis	chair with arms	L 50 P 44 H 95	made of solid beech wood, polyurethane foam, covered with quality fabrics
art. 887	Louis	chair without arms	L 50 P 44 H 95	made of solid beech wood, polyurethane foam, covered with quality fabrics
art. 896	Barocco	able with glass top	L 220 P 105 H 76	cmade from solid beech wooden base and glass top with logo EF
	Jacques	chair	L 50 P 67 H 103	made of solid beech wood, polyurethane foam padding, capitonnè, covering with quality fabrics
	Dayana	chair	L 47 P 45 H 119	rmade of solid beech wood, polyurethane foam, covered with quality fabrics, removable cover

for finishes see folder

Lights

art. 252	Aurora	люстра 8 свечей	Ø 90 H 65	структура из стали и никелированной латуни, абажур из шелка или ткани
art. 253	Aurora	торшер 2 свечи	L 50 H 185	структура из стали и никелированной латуни, абажур из шелка или ткани
art. 254	Aurora	лампа настольная 2 свечи	L 40 H 85	структура из стали и никелированной латуни, абажур из
art. 255	Aurora	бра 2 свечи	L 46 H 50	структура из стали и никелированной латуни, абажур из
art. 256	Odessa	люстра 15 свечей	Ø 115 H 100	труктура из стали и никелированной латуни, подвески из муранского стекла, абажур из шелка или ткани
art. 257	Odessa	люстра 10 свечей	Ø 115 H 75	труктура из стали и никелированной латуни, подвески из муранского стекла, абажур из шелка или ткани
art. 258	Odessa	торшер с абажуром	Ø 55 H 180	труктура из стали и никелированной латуни, подвески из муранского стекла, абажур из шелка или ткани
art. 259	Odessa	лампа настольная	Ø 40 H 85	труктура из стали и никелированной латуни, подвески из муранского стекла, абажур из шелка или ткани
art. 260	Odessa	лампа для прикро-ватной тумбочки	Ø 30 H 60	труктура из стали и никелированной латуни, подвески из муранского стекла, абажур из шелка или ткани
art. 261	Odessa	бра 2 свечи	L 45 H 55	труктура из стали и никелированной латуни, подвески из муранского стекла, абажур из шелка или ткани
art. 262	Queen	люстра со стеклянными подвесками	Ø 55 H 110	труктура из стали и никелированной латуни, подвески из муранского стекла, абажур из шелка или ткани
art. 263	Queen	торшер со стеклянными подвесками	Ø 55 H 185	труктура из стали и никелированной латуни, подвески из муранского стекла, абажур из шелка или ткани

Complements

art. 300	Fabian	стол прямоугольный	L 191 P 106 H 79	выполнено из клееной деревянной панели (listellare), шпонировано вишней или липой
art. 301	Damian	зеркало	L 107 P 5 H 206	выполнено из полиуретанового каучука
art. 308	Damian	зеркало	L 74 P 5 H 95	выполнено из полиуретанового каучука
art. 316	David	зеркало	L 114 P 11 H 194	выполнено из массива абачи, декор из древесной пасты
art. 332	Jacques	стол с мраморной столешницей	L 220 P 100 H 74	столешница из мрамора или клееной деревянной панели (listellare), ножки резные из массива дерева
art. 333	Jacques	стол с мраморной столешницей	L 180 P 55 H 105	столешница из мрамора или клееной деревянной панели (listellare), каркас из массива дерева, ручки в стиле "Epoque"
art. 334	Jacques	подставка высокая	Ø 30 H 104	выполнено из массива бука, столешница из клееной деревянной панели (listellare), основание мраморное
art. 335	Jacques	подставка низкая	Ø 30 H 85	выполнено из массива бука, столешница из клееной деревянной панели (listellare), основание мраморное
art. 336	Jacques	столик круглый	Ø 70 h 69	выполнено из массива бука, столешница из клееной деревянной панели (listellare), основание мраморное
art. 337	Jacques	консоль	L 110 P 45 H 84	выполнено из массива бука, столешница из клееной деревянной панели (listellare), ножки резные
art. 338	Jacques	витрина с 2 дверками	L 152 P 47 H 203	выполнено из клееной деревянной панели (listellare) и профилированного стекла (sagomato), полки из закаленного стекла (temperato), возможность заказать с led светильниками
art. 339	Jacques	витрина с 1 дверкой	L 80 P 47 H 203	выполнено из клееной деревянной панели (listellare) и профилированного стекла (sagomato), полки из закаленного стекла (temperato), возможность заказать с led светильниками
art. 340	Jacques	комод с деревянной столешницей	L 221 P 55 H 105	столешница из клееной деревянной панели (listellare), каркас из массива дерева, ручки в стиле "Epoque"
art. 341	Jacques	комод с 2 выдвижными ящиками	L 120 P 57 H 85	столешница из клееной деревянной панели (listellare), каркас с двумя выдвижными ящиками из массива дерева, ручки в стиле "Epoque"
art. 342	Jacques	тумбочка прикроватная с 2 выдвижными ящиками	L 56 P 40 H 61	столешница из клееной деревянной панели (listellare), каркас с двумя выдвижными ящиками из массива дерева, ручки в стиле "Epoque"
art. 343	Jacques	зеркало	L 70 P 4 H 100	выполнено из массива бука
art. 344	Jacques	зеркало	L 120 P 4 H 70	выполнено из массива бука
art. 345	Jacques	столик прямоугольный	L 140 P 70 H 45	выполнено из массива липы или бука, столешница стеклянная
art. 346	Jacques	зеркало напольное	L 100 P 10 H 200	ыполнено из массива липы или бука, колонны с резьбой
art. 347	Jacques	зеркало	L 200 P 4 H 100	выполнено из массива бука
art. 353	Mikado	зеркало	L 100 P 4 H 80	выполнено из массива липы
art. 354	Diamante	комод с 3 выдвижными ящиками	L 260 P 54 H 85	выполнено из массива липы, три выдвижных ящика с системой открывания blum или две створки
art. 355	Diamante	тумбочка прикроватная с 2 выдвижными ящиками	L 61 P 38 H 52	выполнено из массива липы, два выдвижных ящика с системой открывания blum
art. 356	Diamante	зеркало	L 100 P 6 H 100	выполнено из массива липы
art. 357	Diamante	витрина маленькая с 2 дверками	L 130 P 42 H 200	выполнено из клееной деревянной панели (listellare) и закаленного стекла (temperato)
art. 358	Diamante	комод с 3 выдвижными ящиками	L 129 P 54 H 91	ыполнено из массива липы, три выдвижных ящика с системой открывания blum

art. 359	Jacques	стол квадратный	L 72 P 72 H 45	выполнено из массива липы или бука, столешница стеклянная
art. 360	Separè	шторка разделительная	L 140 H 250	выполнено из алюминия, подвески swarovsky
art. 361	Elias	навесной модуль для тв	L 195 P 42 H 126	выполнено из клееной деревянной панели (listellare), карниз из массива липы, столешница модуля для тв из дерева или мрамора
art. 362	Lison	комод с 6 выдвижными ящиками	L 150 P 50 H 65	выполнено из клееной деревянной панели (listellare), обивка анилиновой кожей
art. 363	Lison	комод с 4 выдвижными ящиками	L 150 P 50 H 65	выполнено из клееной деревянной панели (listellare), обивка анилиновой кожей
art. 364	Lison	тумбочка прикроватная с 2 выдвижными ящиками	L 55 P 45 H 50	выполнено из клееной деревянной панели (listellare), обивка анилиновой кожей
art. 365	Lison	скомод с 6 выдвижными ящиками	L 150 P 50 H 85	выполнено из клееной деревянной панели (listellare), обивка анилиновой кожей
art. 366	Lison	комод с 8 выдвижными ящиками	L 150 P 50 H 85	выполнено из клееной деревянной панели (listellare), обивка анилиновой кожей
art. 367	Diamante	витрина с 1 дверкой	L 73 P 42 H 200	выполнено из массива дерева и закаленного стекла (temperato)
art. 368	Separè	шторка разделительная	L 70 H 250	выполнено из алюминия, подвески swarovsky
art. 863	Mikado	зеркало	L 95 P 4 H 187	выполнено из массива липы или бука
art. 867	Zeudi	стол прямоугольный	L 140 P 70 H 45	выполнено из массива липы или бука, столешница из мдф, шпонированного танганикой
art. 868	Zeudi	стол квадратный	L 90 P 90 H 45	выполнено из массива липы или бука, столешница из мдф, шпонированного танганикой
art. 879	Valley	стол квадратный	L 152 P 152 H 78	выполнено из массива липы или бука, столешница из мдф, шпонированного танганикой
art. 880	Valley	стол прямоугольный	L 231 P 112 H 78	выполнено из массива липы или бука, столешница из мдф, шпонированного танганикой
art. 881	Thalys	консоль	L 164 P 64 h 150	выполнено из массива липы или бука
art. 883	Valley	консоль	L 180 P 71 h 160	выполнено из массива липы или бука, столешница из мдф, шпонированного танганикой
art. 884	Georgia	стул с подлокотниками	L 56 P 56 H 109	выполнено из массива бука, полиуретанового каучука, обивка тканью
art. 885	Georgia	стул без подлокотников	L 56 P 56 H 109	выполнено из массива бука, полиуретанового каучука, обивка тканью
art. 886	Louis	стул с подлокотниками	L 50 P 44 H 95	выполнено из массива бука, полиуретанового каучука, обивка тканью
art. 887	Louis	стул без подлокотников	L 50 P 44 H 95	выполнено из массива бука, полиуретанового каучука, обивка тканью
art. 896	Barocco	стол со стеклянной столешницей	L 220 P 105 H 76	база из массива бука, столешница из стекла с логотипом EF
	Jacques	стул	L 50 P 67 H 103	выполнено из массива бука, полиуретанового каучука, декоративная отделка капитоне, обивка тканью
	Dayana	стул	L 47 P 45 H 119	выполнено из массива бука, полиуретанового каучука, обивка тканью, полностью съемный чехол

отделки см. в каталоге

Collection Art Direction: Vincenzo Merli
Project Director: Norberto Delfinetti - Monica Bernasconi
Graphic Design: Delfinettidesign Associati
Photo: Studio IKB - Italy - Carlo Gessaga - Bruno Vezzoli



EPOQUE by Egon Furstenberg distribuito da Quartet s.r.l.
S.P.18 per Cassano ,Via Foresta Mercadante Km.0,200 70022 Altamura (BA)
Phone +39 080 3118723 Fax +39 080 3103779
epoque@epoquesalotti.com www.epoquesalotti.com